

**SHERCO**

**OWNER'S MANUAL**

**FR EN ES DE**

**250-300 SE RACING  
250-300 SE FACTORY**





## INDEX

---

■ FRANÇAIS

p. 4

---

■ ENGLISH

p. 84

---

■ ESPAÑOL

p. 164

---

■ DEUTSCH

s. 244

---

**SHERCO**

**SHERCO**

## Désire vous remercier de la confiance que vous lui avez témoignée en achetant un de ses produits.

- Vous voici propriétaire d'une **SHERCO 250-300 SE**. Tous les plaisirs de la conduite vous sont promis si vous suivez les conseils et instructions que **SHERCO** a consigné dans ce manuel, ainsi que le respect de la législation routière.
- Ce manuel explique le fonctionnement, l'inspection, l'entretien de base et la mise au point de votre **SHERCO**. Si vous avez des questions à poser à propos de ce manuel ou de votre machine, vous devez prendre contact avec votre concessionnaire **SHERCO** : [www.sherco.com](http://www.sherco.com) / rubrique "Réseau".
- Prenez soin de lire attentivement et dans son intégralité ce manuel avant d'utiliser votre machine.
- Afin de conserver votre **SHERCO** dans un parfait état, pendant de nombreuses années, assurez-lui tous les soins et entretiens décrits dans le manuel.  
  
(Le véhicule que vous avez acheté peut être légèrement différent du véhicule présenté dans ce manuel.)
- **SHERCO** se réserve le droit de faire toutes modifications sans préavis.
- Veuillez noter que les performances optimales de votre **SHERCO** seront obtenues après une courte période de rodage ( environ 10 heures ).

## ENREGISTREMENT DES NUMÉROS DE SÉRIE

Enregistrer dans leurs emplacements respectifs les numéros de série du véhicule.

Cachet concessionnaire.

Numéro de cadre (📖 p.11)

Type et numéro du moteur (📖 p.11)

# SOMMAIRE

<b>Caractéristiques techniques</b> .....	<b>6</b>	Contrôle du jeu des roulements de direction .....	44
<b>Description du véhicule</b> .....	<b>10</b>	Réglage du jeu des roulements de direction .....	45
<b>Emplacement des numéros de série</b> .....	<b>11</b>	Nettoyage de la chaîne .....	45
<b>Organes de commandes et de contrôle</b> .....	<b>12</b>	Côntrole de la tension de chaîne .....	45
Commande aux mains : levier d'embrayage, de frein avant, commodos .....	12	Ajustment de la tension de chaîne .....	46
Commande aux pieds : sélecteur de vitesse, béquille, frein arrière .....	15	Réglage embrayage .....	46
Tableau de bord, compteur .....	16	Contrôle niveau de liquide embrayage .....	47
Ouverture / fermeture réservoir de carburant .....	20	Dépose du sabot moteur .....	47
<b>Conduite</b> .....	<b>22</b>	Démontage de l'amortisseur .....	48
<b>Consigne de sécurité</b> .....	<b>23</b>	Remontage de l'amortisseur .....	48
<b>Système de refroidissement</b> .....	<b>24</b>	<b>Roues, pneus</b> .....	<b>49</b>
Contrôle du niveau de liquide de refroidissement .....	24	Démontage de la roue avant .....	49
Vidange du liquide de refroidissement .....	25	Remontage de la roue avant .....	49
Remplissage du liquide de refroidissement .....	26	Démontage de la roue arrière .....	50
<b>Réglage moteur</b> .....	<b>27</b>	Remontage de la roue arrière .....	50
Contrôler le jeu du câble d'accélérateur .....	27	Contrôle de la pression des pneumatiques .....	51
Régler le régime de ralenti .....	28	Usure et dommages .....	52
Réglage de la carburation .....	28	Vérification de la tension des rayons .....	52
Tableau de réglage carburation 250 SE .....	30	<b>Freins</b> .....	<b>53</b>
Tableau de réglage carburation 300 SE .....	31	Vérification de la garde du frein avant à main .....	53
<b>Entretien moteur</b> .....	<b>32</b>	Réglage de la garde du levier de frein avant .....	53
Vidange huile de boîte à vitesse .....	32	Contrôle du niveau de liquide frein avant .....	53
Remplissage d'huile de boîte à vitesse .....	32	Complément de liquide de frein avant .....	54
Vidanger la cuve du carburateur .....	33	Réglage de la position de la pédale de frein arrière .....	54
<b>Réglage partie cycle</b> .....	<b>34</b>	Vérification de la garde de la pédale de frein arrière .....	54
Position du guidon .....	34	Réglage de la garde .....	55
Réglage des butées de direction .....	35	Contrôle du niveau de liquide frein arrière .....	55
Réglage de base de la partie cycle en fonction du pilote .....	35	Complément de liquide de frein arrière .....	55
Réglage de la compression de la fourche .....	36	Démontage des plaquettes de frein avant et arrière .....	56
Réglage de la détente de la fourche .....	36	Contrôle des plaquettes de frein avant et arrière .....	56
Réglage de la compression basse vitesse de l'amortisseur .....	37	Remplacement des plaquettes de frein avant et arrière .....	56
Réglage de la compression haute vitesse de l'amortisseur .....	37	<b>Entretien circuit électrique</b> .....	<b>57</b>
Réglage de la détente de l'amortisseur .....	38	Dépose de la batterie .....	57
Contrôle de l'enfoncement à vide de l'amortisseur .....	38	Repose de la batterie .....	58
Contrôle de l'enfoncement en charge de l'amortisseur .....	38	Charge de la batterie .....	58
Modification de la précontrainte de l'amortisseur .....	39	Remplacer le fusible général .....	59
Changer le ressort d'amortisseur .....	39	Remplacer le fusible de protection faisceau lumière .....	59
<b>Entretien partie cycle</b> .....	<b>40</b>	Démontage de la plaque phare .....	59
Démontage de la selle .....	40	Remontage de la plaque phare .....	60
Remontage de la selle .....	40	Régler la portée du phare .....	61
Dépose du filtre à air .....	40	Remplacer la batterie du compteur .....	61
Nettoyage du filtre .....	41	<b>Lavage et remisage</b> .....	<b>62</b>
Remontage du filtre .....	41	Lavage de la moto .....	62
Démontage du réservoir d'essence .....	42	Remisage de la moto .....	62
Remontage du réservoir d'essence .....	43	Mise en service après remisage .....	62
Purge des bras de fourche .....	44	<b>Plan d'entretien</b> .....	<b>63</b>
Nettoyage des cache - poussières de fourche .....	44	<b>Couples de serrage</b> .....	<b>66</b>
		<b>Garantie</b> .....	<b>71</b>

## CARACTÉRISTIQUES TECHNIQUES

### DIMENSIONS

Longueur hors tout	2260 mm
Largeur hors tout	820 mm
Hauteur de selle	950 mm
Empattement	1480 mm
Garde au sol	355 mm

MOTEUR	250 SE	300 SE
Type	Monocylindre 2 temps refroidissement liquide	
Cylindrée	249,32 cc	293,14 cc
Alésage/Course	66,4 x 72 mm	72 x 72 mm
Alimentation	Carburateur KEIHIN PWK 36	
Refroidissement	Liquide avec circulation forcée	
Système de démarrage	Démarreur électrique	
Batterie	12V 2Ah (Factory) / 12V 4Ah (Racing)	
Système d'allumage	À DC-CDI avance numérique	
Bougie	NGK BR7ES / DENSO W22ESR-U	
Distance entre les électrodes de bougie	0.7 mm	
Alternateur	220W	
Capacité huile moteur	750 ml 5W40	

CARBURATEUR	250 SE	300 SE
Type de carburateur	KEIHIN PWK 36S AG	
Position aiguille	3e position en partant du haut	
Aiguille de gicleur	N1EG (N84K)	N8RE (N84K)
Gicleur principal	KEA 162 (KEA 115)	KEA 165 (KEA115)
Gicleur de ralenti	KEP 40 (KEA38)	
Gicleur de starter	85 (50)	
Ouverture vis de régulation de l'air	1T ¼	1T ½
Coupe du boisseau	N°7	

TRANSMISSION	250 SE	300 SE
Type	Manuelle	
Embrayage	Multi disques à bain d'huile, commande hydraulique	
Transmission primaire	27 x 75	
Boîte	6 vitesses	
Transmission secondaire	13 x 50	13 x 48

## CARACTÉRISTIQUES TECHNIQUES

### PARTIE CYCLE

Cadre	Semi-périmétrique en acier CrMo avec boucle arrière en aluminium
Fourche	KAYABA USD Ø48mm Cartouche fermé (Factory) KAYABA USD Ø48mm Cartouche ouverte (Racing)
Suspension arrière	KAYABA suspension à bonbonne séparée
Course avant/arrière	300/330mm
Frein avant	Disque Ø260mm
Frein arrière	Disque Ø220mm
Freins à disque	Limite d'usure : 2.7mm avant et 3.6mm arrière
Pneumatique avant	90/90-21"
Pneumatique arrière	140/80-18"
Pression tout terrain avant/arrière	0,9 bar
Capacité réservoir d'essence	10,4L dont 1L de réserve
Essence	Carburant Super sans plomb (Octane 95) mélangé avec de l'huile moteur 2 temps (2%)

### EQUIPEMENTS ELECTRIQUES

Batterie	BS BSLi-02 Lithium	12V 2Ah
Phare	LED	-
Veilleuse	LED	-
Feu arrière/stop	LED	-
Clignotants	R10W	12V 10W
Batterie compteur de vitesse	CR 2032	Tension de la batterie : 3V
Eclairage de plaque	W5W	12V 5W

### RÉGLAGES - FOURCHE KAYABA USD (FACTORY) Ø48MM

Compression	Confort	20 clics en arrière
	Standard	12 clics en arrière
	Sport	8 clics en arrière
Détente	Confort	18 clics en arrière
	Standard	12 clics en arrière
	Sport	10 clics en arrière
Raideur ressort	Poids du pilote : 65-75kg	4.0N/mm
	Poids du pilote : 75-85kg	4.2N/mm
	Poids du pilote : 85-95kg	4.4N/mm
Type d'huile	KAYABA 01M	345 CC

## CARACTÉRISTIQUES TECHNIQUES

### RÉGLAGES - FOURCHE KAYABA USD (RACING) Ø48MM

Compression	Confort	18 clics en arrière
	Standard	14 clics en arrière
	Sport	12 clics en arrière
Détente	Confort	14 clics en arrière
	Standard	12 clics en arrière
	Sport	10 clics en arrière
Raideur ressort	Poids du pilote : 65-75kg	4.0N/mm
	Poids du pilote : 75-85kg	4.2N/mm (Origine)
	Poids du pilote : 85-95kg	4.4N/mm
Type d'huile	KAYABA 01M	345 cm <sup>3</sup>
Niveau d'huile mesuré (fourche compressée et sans ressort) depuis le haut du tube supérieur		120 mm

### RÉGLAGES - AMORTISSEUR KAYABA SUSPENSION

Compression basse vitesse	Confort	20 clics en arrière
	Standard	14 clics en arrière
	Sport	12 clics en arrière
Compression haute vitesse	Confort	2,5 clics en arrière
	Standard	1,5 clics en arrière
	Sport	1 clic en arrière
Détente	Confort	15 clics en arrière
	Standard	13 clics en arrière
	Sport	11 clics en arrière
Raideur ressort	Poids du pilote : 65-75kg	46N/mm
	Poids du pilote : 75-85kg	48N/mm (origine)
	Poids du pilote : 85-95kg	50N/mm



## CARACTÉRISTIQUES TECHNIQUES

### PRODUITS D'ENTRETIEN ET CONSOMMABLES

Huile de transmission	SAE 5W40	Motul® 300V 4T Off Road
Huile de mélange (2%)		Motul® 800 2T Factory Line Off Road
liquide de refroidissement		Motul® Motocool Factory Line -35°C
Liquide de frein	DOT 4	Motul® RBF 700 DOT 4
Huile de fourche	KAYABA 01M	
Huile d'amortisseur	KAYABA K2C	
Aérosol pour chaîne de transmission secondaire		Motul® C3 Chain Lub OffRoad
Nettoyant filtre à air		Motul® A1 Air Filter Clean
Lubrifiant pour filtre à air		Motul® A2 Air Filter Oil
Nettoyant plastique		Motul® E9 Wash & Wax Spray
Nettoyant jantes		Motul® E3 Wheel Clean
Nettoyant disques de frein		Motul® P2 Brake Clean
Lubrifiant universel		Motul® P4 EZ Lub

## DESCRIPTION DU VEHICULE

### ■ Côté droit

- 1 - Clignotants arrière.
- 2 - Selle.
- 3 - Pédale de frein arrière.
- 4 - Réservoir.
- 5 - Clignotants avant.
- 6 - Phare.

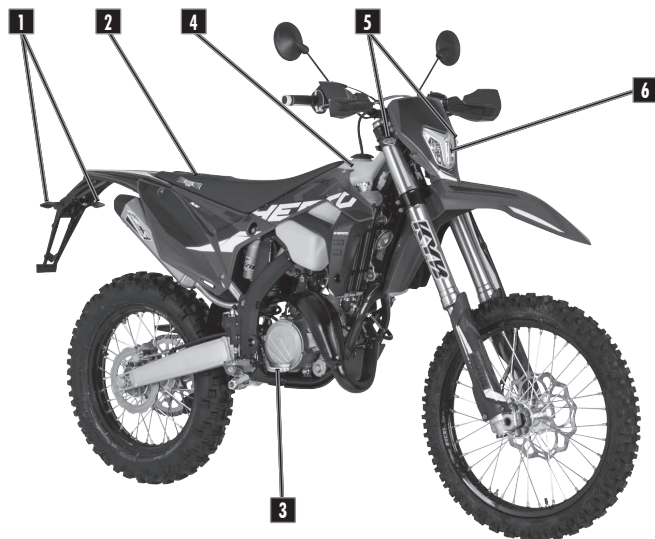

### ■ Côté gauche

- 7 - Bouchon réservoir essence.
- 8 - Feu arrière/stop/éclairage plaque d'immatriculation.
- 9 - Sélecteur de vitesse.



## DESCRIPTION DU VEHICULE

### ■ Commandes

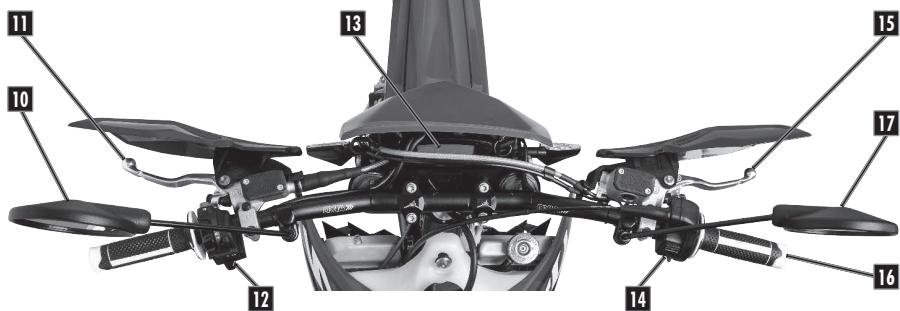

10 - Rétroviseur gauche.

11 - Levier d'embrayage.

12 - Commutateur gauche.

13 - Tableau de bord.

14 - Commutateur droit.

15 - Levier de frein avant.

16 - Poignée d'accélérateur.

17 - Rétroviseur droit.

## EMPLACEMENT DES NUMÉROS DE SÉRIE

### ■ Numéro de série du véhicule



- 1** Le numéro de série du véhicule est frappé sur le côté droit de la colonne de direction.

### ■ Type et numéro du moteur



- 2** Le numéro du moteur est frappé sur la partie arrière du carter central droit.

## ORGANES DE COMMANDES ET DE CONTRÔLE

### COMMANDE AUX MAINS : LEVIER D'EMBRAYAGE, DE FREIN AVANT, COMMODOS

#### ■ Levier d'embrayage



Le levier d'embrayage **1** est sur le côté gauche du guidon et dispose d'une vis de réglage **A**.

#### ■ Levier de frein à main

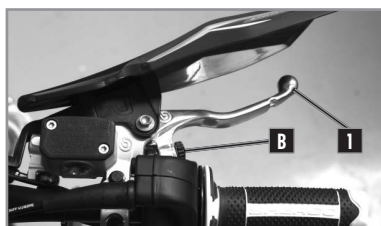

Le levier de frein avant **1** est sur le côté droit du guidon et dispose d'une vis de réglage **B**.

#### ■ Commutateur gauche



- 1** Feu de route (Phare).
- 2** Feu de croisement (Code).
- 3** Feu de position (Veilleuse).
- 4** Avertisseur sonore.
- 5** Clignotants.

#### ■ Interrupteur lumière On/Off



Deux positions possibles :  
Position ON **1** : tous les feux sont allumés.  
Position OFF **2** : aucun feu n'est allumé.

## ■ Commutateur droit

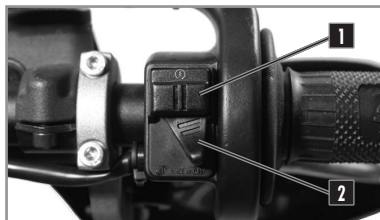

- 1 Bouton de démarreur.
- 2 Sélecteur de courbe d'allumage.

## ■ Tableau de bord



- 1 Tableau de bord.
- 2 Bouton de commande des fonctions du compteur.
- 3 Contacteur à clé.

## ■ Contacteur à clé



Le contacteur à clé compte deux positions :

Position **1**.

Le moteur est coupé et ne peut pas être démarré.

Position **2**.

Le moteur peut être démarré.

## ■ Bouton de clignotants

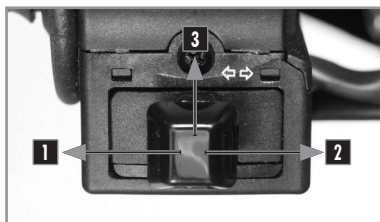

- 1 Clignotant gauche.
- 2 Clignotant droit.
- 3 Extinction clignotants.

### Systeme KEYLESS

La moto est dotée d'un système "Keyless". Il permet un démarrage de la moto sans l'aide de clef ni de contacteur ON/OFF. Il s'allume automatiquement et s'éteint après 30 secondes d'inactivité de la moto. Les batteries lithium-ion sont nettement plus légères que les batteries au plomb, bénéficient d'une auto décharge faible et d'une puissance de démarrage supérieure au dessus de 15 °C (60 °F). La puissance de démarrage des batteries lithium-ion diminue cependant davantage à basse température que celle des batteries au plomb.

Plusieurs essais de démarrage peuvent être utiles. Appuyer sur le bouton de démarrage pendant 5 secondes, puis patienter 30 secondes avant de recommencer. Les pauses sont nécessaires pour que la chaleur accumulée puisse se répartir dans la batterie lithium-ion et pour ne pas endommager la batterie.

Si, à des températures inférieures à 15 °C (60 °F), la batterie lithium-ion ne parvient pas ou pas suffisamment à faire tourner le démarreur alors qu'elle est chargée, cela ne signifie pas qu'elle est défectueuse, elle doit simplement être réchauffée à l'intérieur afin d'augmenter la puissance de démarrage (courant délivré). La puissance de démarrage augmente avec le réchauffement.

### ■ Arrêt d'urgence moteur

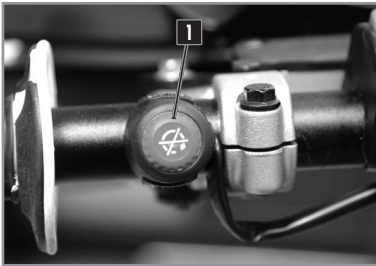

Deux positions possibles :

Bouton relâché **1** : dans cette position, la moto peut être démarrée.

Bouton enfoncé **1** : la moto en marche s'éteint et la moto à l'arrêt ne peut-être démarrée.

### ■ Sélecteur de cartographie d'injection

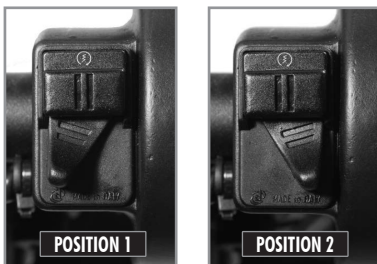

Position **1**. Courbe "soft".

Position **2**. Courbe "hard".

### COMMANDE AUX PIEDS : SÉLECTEUR DE VITESSE, BÉQUILLE, FREIN ARRIÈRE

#### ■ Sélecteur de vitesses



Schéma d'actions sur le sélecteur pour le passage des 6 vitesses.

#### ■ Frein à pied

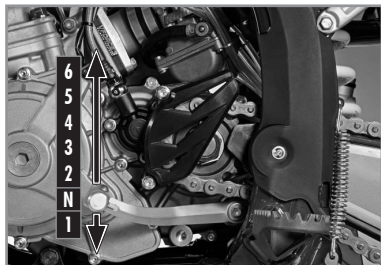
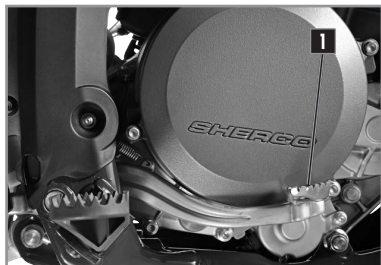

**1** Commande de Frein arrière.

#### ■ Béquille latérale



Enlever le caoutchouc de sécurité **1**, appuyer le pied sur la béquille et la maintenir dépliée jusqu'à ce qu'elle supporte tout le poids de la moto.

#### **!** ATTENTION

- La béquille dispose d'un système de sécurité qui la replie automatiquement dès que la moto n'est plus verticale.
- La béquille est conçue pour supporter le seul poids de la moto.

## ORGANES DE COMMANDES ET DE CONTRÔLE

### TABLEAU DE BORD, COMPTEUR

#### ! ATTENTION

Pour éviter toutes infiltrations d'eau, respecter une distance minimale de lavage de 20 cm.



**Maintien Boutons 1 et 2 :**  
Mode réglage

#### Bouton 1 :

Changer écran 1,2,3

#### Maintien Bouton 1 :

Ecran 1 : ajustement DST

Ecran 2 : ajustement DST2

#### Bouton 2 :

Changer écran 1,2,3

#### Maintien Bouton 2 :

Ecran 1 : remise à 0 DST

Ecran 2 : remise à 0 DST2

Ecran 3 : remise à 0 MAX/ AVG



Ecran 1 : Vitesse, Heure, DST 1



Ecran 2 : Vitesse, Heure, DST2



Ecran 3 : Alternance vitesse AVG/MAX, Heure de fonctionnement, ODO



Voyant de clignotants.



Voyant de feu de route.



Voyant FI (MIL) :  
Défaillance du système d'injection.



Voyant niveau bas essence.

### ■ Mode bouton

Véhicule n'a pas besoin d'être sous tension.

#### Bouton gauche :

Permet de naviguer entre les différents écrans.

Entrer dans le mode DST et DST2.

Permet de décrémenter la distance en mode DST.

#### Bouton droit :

Permet de naviguer entre les différents écrans Permet de remettre à 0 DST/DST2, vitesse MAX/AVG (bouton maintenu 3s).

Permet d'incrémenter la distance en mode DST.





**Fig 1 Fonction SPD**

**Fonction SPD vitesse instantanée (écrans 1 et 2) :**

affiche la vitesse actuelle du véhicule.  
La vitesse peut-être affichée en km/h (réglage par défaut) ou en mph. (📖 p.19)



**Fig 2 Fonction MAX**

**Fonction MAX vitesse maxi (écran 3) :**

affiche la vitesse maxi depuis la dernière mise à 0.  
La vitesse peut-être affichée en km/h (réglage par défaut) ou en mph. (📖 p.19)  
Remise à 0 → Fonction MAX → Bouton droit appuyé 3s → 0 → Mise à 0 effectuée.



**Fig 3 Fonction AVG**

**Fonction AVG vitesse moyenne (écran 3) :**

la vitesse moyenne du véhicule depuis la dernière mise à 0.  
La vitesse peut-être affichée en km/h (réglage par défaut) ou en mph. (📖 p.19)  
Remise à 0 → Fonction AVG → Bouton droit appuyé 3s → 0 → Mise à 0 effectuée.



**Fig 4 Fonction DST**

**Fonction DST journalier kilométrique (écran 1) :**

affiche le kilométrage partiel parcouru par le véhicule depuis la dernière mise à 0.  
La vitesse peut-être affichée en km/h (réglage par défaut) ou en mph. (📖 p.19)  
Remise à 0 → Fonction DST → Bouton droit appuyé 3s → 0.0 → Mise à 0 effectuée.



**Fig 5 Fonction DST2**

**Fonction DST2 journalier kilométrique (écran 2) :**

affiche le kilométrage partiel parcouru par le véhicule depuis la dernière mise à 0.  
La vitesse peut-être affichée en km/h (réglage par défaut) ou en mph. (📖 p.19)  
Remise à 0 → Fonction DST2 → Bouton droit appuyé 3s → 0.0 → Mise à 0 effectuée.



**Fig 6 Fonction ajustement distance**

Les fonctions DST et DST2 peuvent être paramétrées par l'utilisateur.

**Paramétrage DST2 (écran 1)** → Bouton gauche appuyé 3s → l'icône «DST» clignote → Bouton gauche pour diminuer la valeur/ Bouton droit pour augmenter la valeur → retour écran 1

**Paramétrage DST2 (écran 2)** → Bouton gauche appuyé 3s → l'icône «DST2» clignote → Bouton gauche pour diminuer la valeur/ Bouton droit pour augmenter la valeur → retour écran 2.



**Fig 7 Fonction ODO**

**Fonction ODO totalisateur (écran 3) :**

affiche le kilométrage total parcouru par le véhicule. La distance totale est affichée selon l'unité choisie en km/h (réglage par défaut) ou en mp/h. (p.19). Cette information ne peut pas être remise à 0. Au delà de 399 999 km (ou miles), le compteur se remet à 0.



**Fig 8 Fonction ART**

**Fonction ART heures de fonctionnement (écran 3) :**

affiche les heures de fonctionnement du véhicule. Cette information ne peut pas être remise à 0. Jusqu'à 99h59min → incrément minute par minute. Après 99h59min et jusqu'à 9.999h → incrément heure par heure. Au delà de 9.999 heures, le compteur reste à cette valeur.



**Fig 9 Fonction Heure**

**Fonction Heure (écrans 1 et 2) :**

affiche l'heure.



**Fig 10 Fonction batterie faible/erreur batterie**

**Fonction batterie faible/erreur batterie :**



→ quand la tension de la batterie du compteur est inférieure à 2.4V, l'icône batterie faible apparaît à l'écran.

→ quand la tension de la batterie du compteur devient critique, le compteur affichera uniquement l'icône clignotante «batterie faible».

## ■ Menu réglage

Bouton gauche et droits pressés ensemble 3s : activation du mode réglage	
Bouton gauche	Bouton droit
Choix M/H et KM/H Choix format 24h et 12h	
Décrément heure du jour Décrément valeur indicateur de maintenance	Incrément heure du jour Incrément valeur indicateur de maintenance

—————→ Le changement de section se fait automatiquement toutes les 5 s —————→

UNIT (choix unité)	LIFE (Circonférence roue)	PPr (Nombre d'impulsions)	 (Format 12h/24h)	 (Réglage heure)	 (Rappel maintenance)
↓			↓	↓	↓
Miles ou Km Défaut : km			12 ou 24h Défaut : 24h	Réglage de l'heure	Réglage du rappel de maintenance en heures de fonctionnement
Ne pas modifier les réglages en grisé					Défaut 5h (première révision)
				OFF : désactivé	Réglage valeur

### Fonction Rappel maintenance :

permet le réglage d'un rappel pour les opérations de maintenance.

Quand le décompte du rappel de maintenance arrive à 0, le témoin de maintenance apparaît à l'écran.

Pour remettre à 0 ou visualiser le temps restant avant la prochaine opération de maintenance :

### Visualisation temps restant (écran 3) :

Bouton gauche appuyé 3s → la valeur s'affiche → pas d'action → retour à l'écran 3.

### Remise à 0 rappel maintenance (écran 3) :

Bouton gauche appuyé 3s → la valeur s'affiche → Bouton droit appuyé 3s → Mise à 0 effectuée (le décompte recommencera à la valeur paramétrée).

### Note :

Si l'indicateur de maintenance est déjà à l'écran, la valeur affichée sera 0.

Si l'indicateur de maintenance est désactivé (off), la valeur affichée sera OFF.

### OUVERTURE / FERMETURE RÉSERVOIR DE CARBURANT

#### ■ Carburant



Utiliser seulement du supercarburant sans plomb d'un indice d'octane d'au moins 95 mélangé avec de l'huile moteur 2T.

#### ■ Bouchon de réservoir



**Ouverture :** Tourner le bouchon dans le sens inverse des aiguilles d'une montre.

**Fermeture :** Tourner le bouchon dans le sens des aiguilles d'une montre.

#### ■ Robinet d'essence

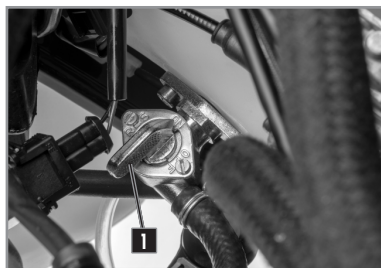

Le robinet d'essence est situé sur le côté droit du réservoir de carburant.

La poignée **1** du robinet d'essence permet d'ouvrir, de fermer ou de mettre la moto en réserve.

**OFF :** alimentation en carburant fermée (aucun carburant ne s'écoule du réservoir de carburant vers le carburateur).

**ON :** alimentation en carburant ouverte (le carburant peut s'écouler du réservoir vers le carburateur).

**RES :** alimentation de la réserve en carburant ouverte (le carburant peut s'écouler du réservoir vers le carburateur).

### ■ Starter



Le starter **1** se trouve sur le côté gauche du carburateur.

Fonction starter **activée** → le starter est tiré vers le haut jusqu'en butée.

Fonction starter **désactivée** → le starter est enfoncé jusqu'en butée.

### ! ATTENTION

*Lorsque le moteur a atteint la température de fonctionnement, désactiver la fonction starter.*

## CONDUITE

### ■ Démarrage moteur à froid

1. Mettre le sélecteur de vitesse au point mort.
2. Mettre le starter.
3. Démarrer le moteur en appuyant sur le bouton démarreur, sans accélérer.
4. Laisser chauffer le moteur quelques minutes.
5. Enlever le starter.

### ■ Démarrage moteur à chaud

Suivre les instructions précédentes sans l'étape 2-4 et 5.

### ■ Changement de vitesse

- Les positions du sélecteur de vitesse sont indiquées ( p.15).
  - Pour trouver le point mort, appuyer sur le sélecteur, lorsqu'on arrive en première (une résistance se fait sentir), relever légèrement le sélecteur.
1. Fermer les gaz tout en débrayant.
  2. Engager la vitesse inférieure.
  3. Ouvrir partiellement les gaz tout en embrayant.

### ■ Stationnement

- Arrêter le moteur avec le bouton d'arrêt. Le système Keyless coupera automatiquement tout contact après 30 secondes d'inactivité.

***Se familiariser avec toutes les commandes et leurs fonctions avant d'utiliser le véhicule.***

## CONSIGNE DE SÉCURITÉ

- Ne pas rouler après avoir consommé de l'alcool.
- Porter un casque homologué lors de l'utilisation du véhicule.
- Garder une machine en bon état de marche et l'entretenir correctement accroît sa fiabilité et la sécurité lors de son utilisation.
- L'essence est inflammable, faire le plein d'essence moteur à l'arrêt.
- Les fumées d'échappement sont toxiques, il ne faut jamais mettre en marche le moteur dans un local fermé.
- Toujours stationner le véhicule sur un sol dur et plat, ne pas stationner le véhicule en pente ou sur un sol mou. Toujours contrôler l'équilibre du véhicule.
- Vérifier quotidiennement avant de prendre la route les points suivants :

<b>Pneumatiques :</b>	Usure et pression.
<b>Huile moteur :</b>	Niveau (📖 p.32).
<b>Essence :</b>	Niveau + Absence de fuites.
<b>Chaîne de transmission :</b>	Flèche (📖 p.45).
<b>Direction :</b>	Pas de blocage.
<b>Freins :</b>	Fonctionnement, jeu, pas de fuite du liquide, usure des plaquettes (📖 p.53 à 56).
<b>Poignée de gaz :</b>	Jeu (📖 p.27).
<b>Embrayage :</b>	Jeu (📖 p.46 à 47).
<b>Équipement électrique :</b>	Fonctionnement de l'avertisseur sonore et des feux (📖 p.12 à p.13).
<b>Serrage (écrou, boulons...) :</b>	Vérifier que tous les composants du véhicule sont bien fixés (📖 p.66 à p.68).

***Si au cours de ces contrôles vous constatez une anomalie, consulter le chapitre *Entretien et Réglages de ce manuel* ou adressez-vous à un concessionnaire Sherco.***

## SYSTÈME DE REFROIDISSEMENT

### CONTRÔLE DU NIVEAU DE LIQUIDE DE REFROIDISSEMENT

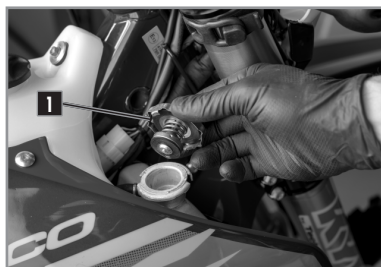

#### ⚠ ATTENTION

- Le liquide chaud peut provoquer de graves blessures.
- Le liquide de refroidissement est nocif.
- En cas de contact avec la peau ou les yeux, ou d'ingestion, ou des blessures occasionnées par le liquide chaud : **CONSULTEZ UN MEDECIN.**
- Utiliser des gants de protection.
- Ne pas remplacer le liquide de refroidissement par de l'eau ou de l'antigel: cela pourrait endommager votre moteur.
- Effectuer les opérations de contrôle et de remplissage du liquide de refroidissement moteur froid.



- Placer la moto à la verticale sur une surface horizontale.
- Dévisser le bouchon **1**.
- Dévisser la vis de purge **2**.

Liquide  
de refroidissement

Motul® Motocool  
Factory Line -35°C

Remplir le radiateur jusqu'à qu'il n'y ai plus d'air.  
Mettre en place la vis **2**.

Vis de purge du  
radiateur

M6X8

8Nm

Remplir de liquide jusqu'au haut du radiateur.  
Pencher la moto sur la droite.  
Compléter de liquide jusqu'au haut du radiateur.  
Remettre le bouchon **1** et vérifier sa bonne position.

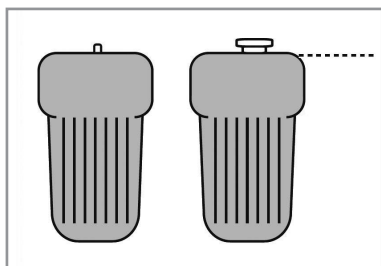

Moto horizontal

#### ⚠ ATTENTION

Il est important de respecter cette méthode.  
Le manque de liquide ou la présence d'une poche d'air dans le radiateur gauche peut entraîner des dommages graves au moteur.





Vérifier le niveau de liquide dans le vase d'expansion. Le liquide doit arriver au niveau de la marque repère «LEVEL».

Si le niveau n'est pas correct, dévisser le bouchon **3**. Remplir de liquide jusqu'à la marque «LEVEL».



Liquide de refroidissement	Motul® Motocool Factory Line -35°C
----------------------------	------------------------------------

Revisser le bouchon **3**.

## VIDANGE DU LIQUIDE DE REFROIDISSEMENT

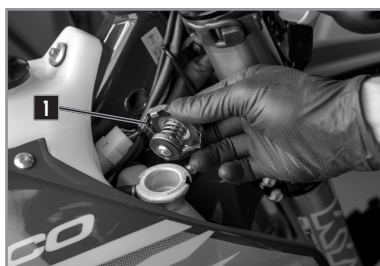

### ⚠ ATTENTION

*S'assurer que la moto est bien verticale et sur sol horizontal.*

- Placer un récipient sous la moto.
- Retirer le bouchon **1** et la vis **2**.
- Laisser couler le liquide.

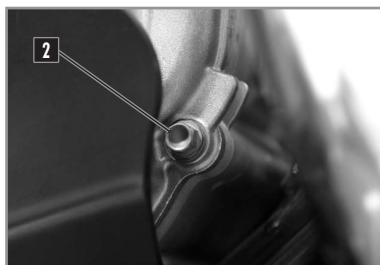

### 👁 NOTE

*Pour protéger l'environnement déposer le liquide vidangé dans un centre de collecte.*

## SYSTÈME DE REFROIDISSEMENT

### REPLISSAGE DU LIQUIDE DE REFROIDISSEMENT

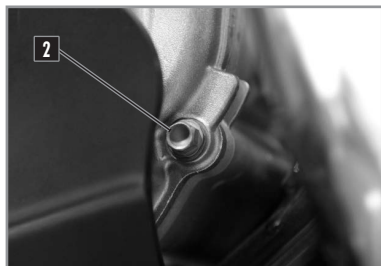

Remettre la vis **2** avec un joint neuf.

- Verser par l'orifice du bouchon **1** le liquide de refroidissement neuf.

Liquide de refroidissement	Motul® Motocool Factory Line -35°C
----------------------------	------------------------------------

- Remplir jusqu'à que le liquide atteigne la vis de purge **3**.

- Remettre la vis de purge **3** avec un joint neuf.



Vis de vidange Liquide de refroidissement	M6X45	8Nm
---	-------	-----

- Continuer le remplissage.

- Une fois le niveau atteint : (Environ 1,1 litre).

- Remettre la moto sur sa béquille latérale et reprendre les opérations de contrôle de niveau (📖 p.24).

- Replacer le bouchon **1**.

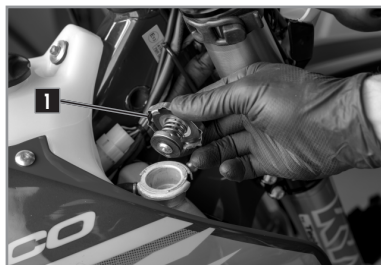

### CONTRÔLER LE JEU DU CÂBLE D'ACCÉLÉRATEUR

#### ■ Le jeu du câble de gaz



Guidon en position droite, vérifier que le jeu à la poignée est correct.

Jeu du câble d'accélérateur	2...4mm
-----------------------------	---------

Si le jeu n'est pas correct, régler le jeu du câble d'accélérateur. (→ ci-dessous).  
Démarrer la moto et la laisser fonctionner au ralenti. Tourner le guidon et vérifier que le ralenti est constant. Si le régime change, régler le jeu du câble d'accélérateur. (→ ci-dessous).

#### ■ Régler le jeu du câble de gaz



Régler la tension du câble de gaz au niveau de la poignée à l'aide du tendeur **1**.

## RÉGLAGE MOTEUR

### RÉGLER LE RÉGIME DE RALENTI

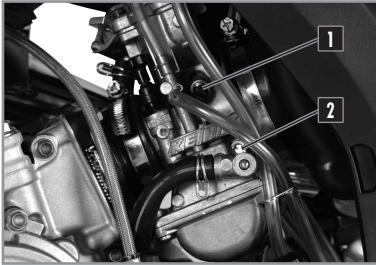

- La vis de réglage **1** permet de régler le régime de ralenti.

- La vis de régulation de l'air de ralenti **2** permet de régler le mélange du régime de ralenti.

Démarrer la moto et la faire monter en température. Régler le ralenti (vis de réglage **1**) 2000 +/- 100 tr/min.

Visser la vis de réglage **1** jusqu'en butée, et desserrer 1T 1/2 (réglage de base).

Régime de ralenti	2000 +/- 100 tr/min
Réglage de vis d'air	1T 1/2

### RÉGLAGE DE LA CARBURATION



#### Ouverture Boisseau et influences :

La composition du mélange (Air-Essence) est fonction de l'ouverture du boisseau :

- **Plage de ralenti A :**

De 0 à  $\frac{1}{8}$  d'ouverture du boisseau, cette plage est réglée par le biais de la vis de réglage **1** et de la vis de régulation d'air de ralenti **2**.

- **Plage de transition B :**

De  $\frac{1}{8}$  à  $\frac{1}{4}$  d'ouverture du boisseau, cette plage est réglée par le biais du gicleur de ralenti et par la forme du boisseau.

- **Plage de régime partiel C :**

De  $\frac{1}{4}$  à  $\frac{3}{4}$  d'ouverture du boisseau, cette plage est réglée par le biais de l'aiguille de gicleur (forme et position). Dans la plage inférieure, le réglage du ralenti et, en plage supérieure, le gicleur principal entrent en ligne de compte pour la régulation du moteur.

- **Pleine charge D :**

De  $\frac{3}{4}$  à pleine ouverture, cette plage est réglée par le biais du gicleur principal et de l'aiguille de gicleur. et desserrer 1 T (réglage de base).

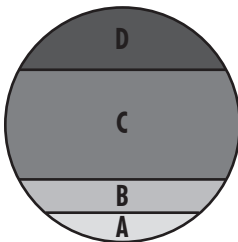



## Gicleur de ralenti et vis de richesse :

Pour contrôler la plage de ralenti A et de transition B, vous pouvez jouer sur le gicleur de ralenti **1** (sa taille est gravée sur celui ci), et la vis de richesse **2**.

Visser la vis de richesse de ralenti revient à enrichir le mélange.

Procéder par 1/8 de tour, si vous sortez de la plage de 1T à 2.5 T, modifier la taille de votre gicleur de ralenti.

N84K	PAUVRE ↑ 300 ↓ RICHE	N1EI	PAUVRE ↑ 250 ↓ RICHE
N84K		N1EH	
N84J		<b>N1EG</b>	
N84W		N1EF	
N84H		N1EE	
N84G			
N84F			
<b>N8RE</b>			
N8RD			
N8RC			
N8RB			

## Aiguille :

L'aiguille possède 5 crans de réglage, 1 à 5, PAUVRE à RICHE.

La référence de l'aiguille est gravée sur celle-ci.

Sur les tableaux de réglage, la position du clip est définie à partir de la position haute.

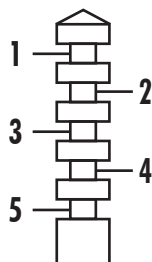

## Gicleur principal :

Le gicleur principal est située au repère **1**. Sa taille est gravé sur celui ci.

## RÉGLAGE MOTEUR

### TABLEAU DE RÉGLAGE CARBURATION 250 SE

ALTITUDE ↓	TEMPÉRATURE →	-20°C A -7°C	-6°C A 5°C	6°C A 15°C	16°C A 24°C	25°C A 36°C	37°C A 49°C
3000 m A 2301 m	Réglage vis d'air Gicleur ralenti Aiguille Position aiguille Gicleur principal	1 T ¼ 40 NTEG 3 165	1 T ¾ 40 NTEG 2 162	1 T ¾ 38 N1EH 2 160	2 T ¼ 38 N1EH 2 160	2 T ¼ 35 N1EI 2 158	
2300 m A 1501 m	Réglage vis d'air Gicleur ralenti Aiguille Position aiguille Gicleur principal	1 T ¼ 40 NTEG 3 165	1 T ¼ 40 NTEG 3 165	1 T ¾ 40 NTEG 2 162	1 T ¾ 38 N1EH 2 160	2 T ¼ 38 N1EH 2 160	2 T ¼ 35 N1EI 2 158
1500 m A 750 m	Réglage vis d'air Gicleur ralenti Aiguille Position aiguille Gicleur principal	1 T 42 N1EF 3 168	1 T ¼ 42 NTEG 3 165	1 T ¼ 40 NTEG 3 165	1 T ¾ 40 NTEG 2 162	1 T ¾ 38 N1EH 2 160	2 T ¼ 38 N1EH 2 158
750 m A 301 m	Réglage vis d'air Gicleur ralenti Aiguille Position aiguille Gicleur principal	1 T 42 N1EF 4 170	1 T 42 N1EF 3 168	1 T ¼ 40 NTEG 3 165	1 T ¼ 40 NTEG 3 162	1 T ½ 40 NTEG 2 162	1 T ¾ 38 N1EH 2 160
300 m A 0 m	Réglage vis d'air Gicleur ralenti Aiguille Position aiguille Gicleur principal	1 T 45 N1EE 4 172	1 T 45 N1EF 4 170	1 T 42 N1EF 3 168	1 T ¼ 42 NTEG 3 165	1 T ¼ 42 NTEG 3 165	1 T ¾ 40 NTEG 2 162

## RÉGLAGE MOTEUR

### TABLEAU DE RÉGLAGE CARBURATION 300 SE

ALTITUDE ↓	TEMPÉRATURE →	-20°C A -7°C	-6°C A 5°C	6°C A 15°C	16°C A 24°C	25°C A 36°C	37°C A 49°C
3000 m A 2301 m	Réglage vis d'air Gideur ralenti Aiguile Position aiguille Gideur principal	1T ½ 40 N8RE 3 165	1T ½ 38 N8RF 3 162	2T 35 N8RF 3 162	2T ½ 35 N8RG 3 160	3T 32 N8RG 3 160	3T 32 N8RH 3 158
2300 m A 1501 m	Réglage vis d'air Gideur ralenti Aiguile Position aiguille Gideur principal	1T 40 N8RE 3 168	1T ½ 38 N8RE 3 165	1T ½ 38 N8RF 3 165	2T 35 N8RF 3 165	2T ½ 35 N8RG 3 162	3T 32 N8RG 3 162
1500 m A 750 m	Réglage vis d'air Gideur ralenti Aiguile Position aiguille Gideur principal	1T 40 N8RD 3 170	1T 40 N8RE 3 168	1T ½ 40 N8RE 3 165	1T ½ 38 N8RF 3 165	2T 38 N8RF 3 165	2T ½ 38 N8RG 3 165
750 m A 301 m	Réglage vis d'air Gideur ralenti Aiguile Position aiguille Gideur principal	1T 42 N8RD 3 172	1T 40 N8RD 3 170	1T 40 N8RE 3 168	1T ½ 40 N8RE 3 165	1T ½ 40 N8RF 3 165	2T 38 N8RF 3 165
300 m A 0 m	Réglage vis d'air Gideur ralenti Aiguile Position aiguille Gideur principal	1T 45 N8RC 3 175	1T 42 N8RD 3 172	1T 42 N8RD 3 170	1T 40 N8RE 3 168	1T ½ 40 N8RE 3 165	1T ½ 40 N8RF 3 165

## ENTRETIEN MOTEUR

### VIDANGE HUILE DE BOÎTE À VITESSE



- Déposer le sabot moteur (📖 p.45).
- Effectuer la vidange de l'huile moteur chaud.

#### ATTENTION

Utiliser des gants de protection.

- Positionner la moto verticalement, sur sol horizontal.
- Placer un récipient sous la moto pour récupérer l'huile usagée.
- Dévisser le bouchon **1**.
- Dévisser le bouchon **2**.
- Laisser couler l'huile.
- Nettoyer les bouchons **1** et **2** avec un dégraissant.

### REPLISSAGE D'HUILE DE BOÎTE À VITESSE



- Reposer les bouchons **1** et **2**.

Bouchon <b>1</b> & <b>2</b>	M16	15Nm
-----------------------------	-----	------

- Dévisser le bouchon **3** de remplissage d'huile moteur.
- Remplir d'huile moteur jusqu'à que l'huile s'écoule par la vis de niveau.

Huile moteur	0,75l	SAE 5W40
--------------	-------	----------

- Une fois le niveau fait, remplacer le joint cuivre et revisser la vis **4** à 7Nm.

#### ATTENTION

Pour protéger l'environnement, les huiles usagées doivent être déposés dans un centre de collecte et non pas dans les égouts ou dans la nature.



### VIDANGER LA CUVE DU CARBURATEUR



- Déposer un chiffon sous le carburateur pour absorber le carburant qui fuit.
- Retirer le bouchon de vidange **1**.
- Laisser le carburant s'écouler entièrement.
- Mettre le bouchon en place et serrer.

## RÉGLAGE PARTIE CYCLE

### POSITION DU GUIDON

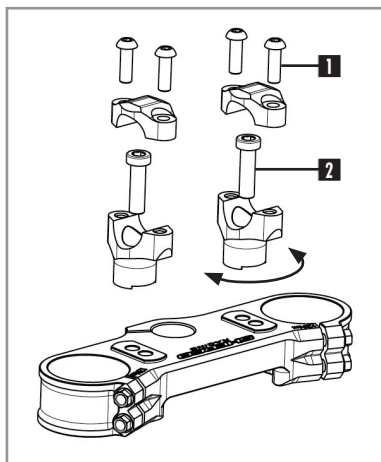
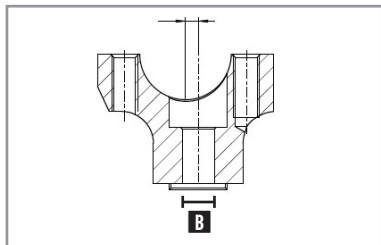
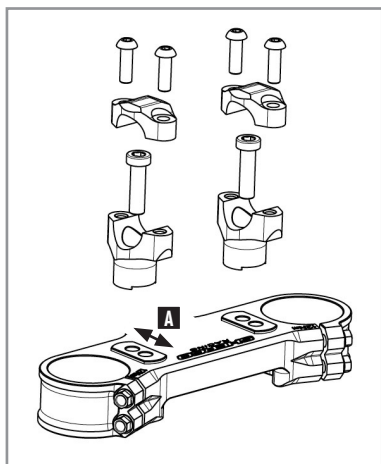

Les tés de fourche comportent deux trous séparés par une distance A.

Distance entre les trous A	13mm
----------------------------	------

Les pontets de guidon sont excentrés d'une distance B.

Excentration des pontets B	4mm
----------------------------	-----

**La moto est livrée d'origine avec le guidon en position reculée.**

Retirer les quatre vis **1**. Retirer les brides de guidon et retirer le guidon.

Retirer les deux vis **2**. Retirer les pontets et les placer dans la position souhaitée.

Vis de fixation de pontets	M10x35	40Nm	Loctite® 243™
----------------------------	--------	------	---------------

Remonter le guidon et les brides.

Mettre les quatre vis **1** en place et serrer uniformément.

Vis de fixation brides de guidon	M8x25	25Nm
----------------------------------	-------	------

Le guidon peut aussi être orienté par rapport au pontets.

### RÉGLAGE DES BUTÉES DE DIRECTION



L'angle de braquage peut-être modifié en utilisant les vis de réglages situées sur les bords inférieurs de la colonne de direction.

Desserrer l'écrou **1** et visser la vis **2** jusqu'à ce que vous ayez l'angle de braquage souhaité.

Serrer l'écrou et faites la même opération de l'autre côté.

Ecrou blocage butée de direction	M8	20Nm
-------------------------------------	----	------

### RÉGLAGE DE BASE DE LA PARTIE CYCLE EN FONCTION DU PILOTE

Si le poids du pilote ne correspond pas à la norme, compenser en modifiant la raideur des ressorts (fourche et amortisseur).

Poids standard du pilote (avec équipement)	75 à 85kg
---	-----------

## RÉGLAGE PARTIE CYCLE

### RÉGLAGE DE LA COMPRESSION DE LA FOURCHE



KAYABA RACING



KAYABA FACTORY

Les vis **1** déterminent le comportement de la fourche quand elle se comprime. Les tourner dans le sens des aiguilles d'une montre augmente le frein hydraulique (et vice-versa).

Tourner dans le sens des aiguilles d'une montre la vis **1** jusqu'en butée puis revenir en arrière du nombre de clics prescrit.

Réglage de compression KAYABA (Racing)	Confort	18 clics
	Standard	14 clics
	Sport	10 clics

Réglage de compression KAYABA (Factory)	Confort	20 clics
	Standard	12 clics
	Sport	8 clics

### RÉGLAGE DE LA DÉTENTE DE LA FOURCHE



KAYABA RACING



KAYABA FACTORY

Les vis de réglage **1** déterminent le comportement de la fourche lorsqu'elle se détend. Tourner les vis dans le sens des aiguilles d'une montre augmente le frein hydraulique (et vice-versa).

Les vis de réglage **1** se trouvent à l'extrémité inférieure, des bras de fourche.

Tourner dans le sens des aiguilles d'une montre la vis **1** jusqu'en butée puis revenir en arrière du nombre de clics prescrit.

Réglage de détente KAYABA (Racing)	Confort	14 clics
	Standard	12 clics
	Sport	10 clics

Réglage de détente KAYABA (Factory)	Confort	18 clics
	Standard	12 clics
	Sport	10 clics

### RÉGLAGE DE LA COMPRESSION BASSE VITESSE DE L'AMORTISSEUR



KAYABA

La vis de réglage **1** détermine le comportement de l'amortisseur sur les compressions lentes (sensibilité). Tourner la vis dans le sens des aiguilles d'une montre augmente le frein hydraulique (et vice-versa).

Tourner dans le sens des aiguilles d'une montre la vis **1**, avec un tournevis, jusqu'en butée puis revenir en arrière du nombre de clics prescrit. Ne pas desserrer l'écrou **2**.

#### AMORTISSEUR KAYABA

Réglage de compression lente	Confort	20 clics
	Standard	14 clics
	Sport	12 clics

### RÉGLAGE DE LA COMPRESSION HAUTE VITESSE DE L'AMORTISSEUR



KAYABA

L'écrou de réglage **2** détermine le comportement de l'amortisseur sur les compressions rapides (gros chocs). Tourner la vis dans le sens des aiguilles d'une montre augmente le frein hydraulique (et vice-versa).

Tourner dans le sens des aiguilles d'une montre l'écrou **2**, avec une clé à douille, jusqu'en butée puis revenir en arrière du nombre de clics prescrit.

Ne pas desserrer la vis **1**.

#### AMORTISSEUR KAYABA

Réglage de compression rapide	Confort	2,5 tours
	Standard	1,5 tours
	Sport	1 tour

## RÉGLAGE PARTIE CYCLE

### RÉGLAGE DE LA DÉTENTE DE L'AMORTISSEUR



La vis de réglage **1** détermine le comportement de l'amortisseur en détente. Tourner la vis dans le sens des aiguilles d'une montre augmente le frein hydraulique (et vice-versa).

Tourner dans le sens des aiguilles d'une montre la vis **1** jusqu'en butée puis revenir en arrière du nombre de clics prescrit.

#### AMORTISSEUR KAYABA

Réglage de détente	Confort	15 clics
	Standard	13 clics
	Sport	11 clics

### CONTRÔLE DE L'ENFONCEMENT À VIDE DE L'AMORTISSEUR

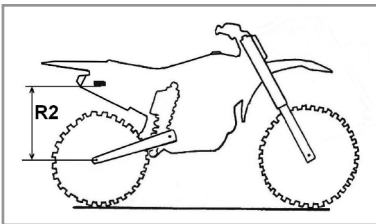
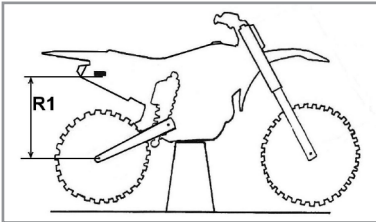

#### La moto sur trépied

Mesurer la côte R1 entre un point fixe du châssis et l'axe des roues.

#### La moto sur ses roues

Mesurer la côte R2 entre le même point fixe du châssis et l'axe des roues. L'enfoncement statique est la différence R1-R2.

Enfoncement statique	35mm-40mm
----------------------	-----------

Si l'enfoncement statique n'est pas conforme, régler la précontrainte de l'amortisseur (📖 p.37).

### CONTRÔLE DE L'ENFONCEMENT EN CHARGE DE L'AMORTISSEUR

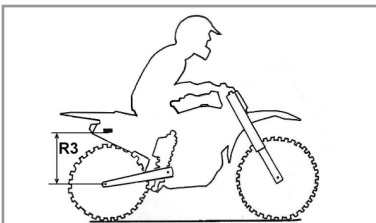

#### Le pilote sur la moto

Mesurer la côte R3 entre le même point fixe du châssis et l'axe des roues. L'enfoncement en charge est la différence R1-R3.

Enfoncement en charge	95mm-100mm
-----------------------	------------

Si l'enfoncement en charge n'est pas conforme, changer le ressort (📖 p.37).

### MODIFICATION DE LA PRÉCONTRAINTE DE L'AMORTISSEUR

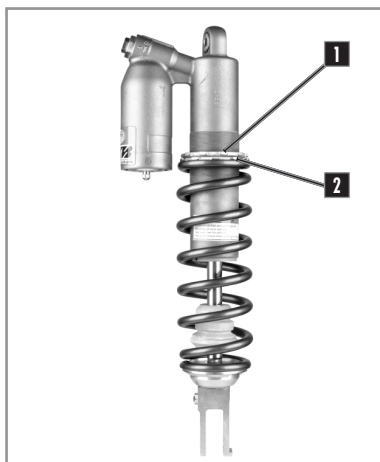

- Déposer l'amortisseur et le nettoyer (📖 p.48).
- Desserrer le contre écrou **1**.
- Desserrer / serrer l'écrou **2** selon la valeur d'enfoncement à vide mesuré.

Indications	Desserrage d'un tour	Augmente de 4mm la valeur de l'enfoncement à vide
	Serrage d'un tour	Réduit de 4mm la valeur de l'enfoncement à vide

- Resserrer le contre écrou **1**.
- Remonter l'amortisseur.
- Contrôler l'enfoncement à vide.

### CHANGER LE RESSORT D'AMORTISSEUR

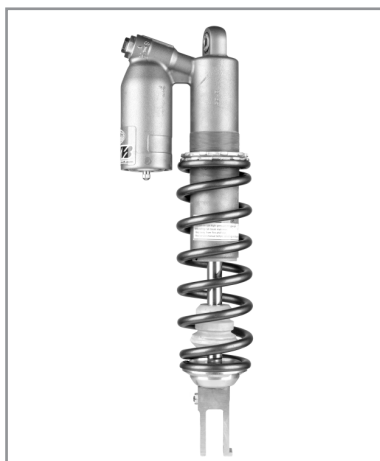

- Déposer l'amortisseur et le nettoyer. (📖 p.48).
- Choisir et installer un ressort en fonction de votre poids.

- Remonter l'amortisseur.
- Contrôler l'enfoncement en charge (📖 p.38).
- Régler la détente (📖 p.38).

Raideur du ressort	KAYABA
Poids du pilote (avec équipement) : 65-75kg	46N/mm
Poids du pilote (avec équipement) : 75-85kg	48N/mm
Poids du pilote (avec équipement) : 85-95kg	50N/mm

### DÉMONTAGE DE LA SELLE



Déverrouiller d'un quart de tour dans le sens inverse des aiguilles d'une montre la vis Dzeus **1** de la selle.

Déposer la selle en la tirant vers l'arrière de la moto.

### REMONTAGE DE LA SELLE



Reposer la selle vers l'avant en vous assurant que la gorge **1** est engagée dans le plot **2** du réservoir. Les encoches **3** dans la selle doivent passer dans les languettes de la boucle arrière **4** prévues à cet effet.

Verrouiller la vis Dzeus d'un quart de tour dans le sens des aiguilles d'une montre.

### DÉPOSE DU FILTRE À AIR

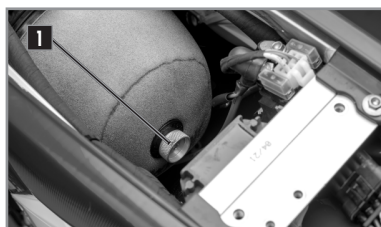

Le filtre à air est un élément vital pour le bon fonctionnement de votre moteur. Son entretien est donc primordial.

Un filtre à air encrassé diminue la performance de votre moto, augmente la consommation d'essence et, au pire, des impuretés peuvent passer dans le moteur et provoquer une usure prématurée.

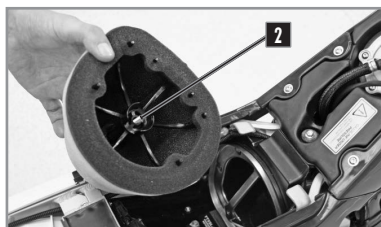

Démonter la selle.

Dévisser la vis moletée **1**.

Sortir le filtre avec son support plastique **2**.

Séparer le filtre de son support plastique.



### NETTOYAGE DU FILTRE

Nettoyer la mousse de filtre à air avec un nettoyeur liquide spécial et le laisser sécher.

#### **i** INFO

*Ne pas nettoyer le filtre à air à l'aide d'un solvant ou d'essence.  
Ne pas essorer le filtre en le tordant. Le presser seulement.*

Nettoyant filtre à air	Motul® A1 Filter Clean
------------------------	------------------------

#### **i** INFO

*Imprégner le filtre à air d'une huile de filtre.*

Huile pour filtre	Motul® A2 Air Filter Oil
-------------------	--------------------------

Nettoyer si nécessaire avec un chiffon l'intérieur de la boîte à air.

### REMONTAGE DU FILTRE

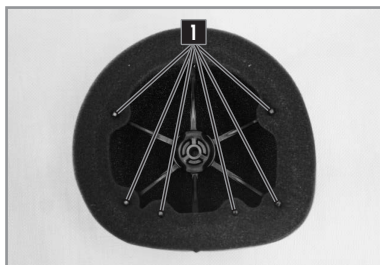

Repositionner l'élément filtrant sur son support.  
Veiller à bien l'engager sur les six ergots **1** .  
Appliquer une pellicule de graisse sur la face avant  
du filtre.



Réinstaller le filtre avec son support en prenant un  
soin particulier à son centrage.  
Remonter la vis moleté **2** .  
Vérifier que le filtre à air est bien en place.  
Remonter la selle (📖 p.40).

### DÉMONTAGE DU RÉSERVOIR D'ESSENCE



Démonter la selle (📖 p.40).

Dévisser les vis **1** du réservoir.

Sortir la durite de mise à l'air **2** du Té supérieur de fourche.

Débrancher la durite d'essence du carburateur **3**.

Eviter la pénétration d'impuretés dans la durite d'essence. Cela peut conduire à un grippage.

Dévisser les vis **4** des ouïes droite et gauche.

Dégager latéralement les deux ouïes des radiateurs et retirer le réservoir vers le haut.



## REMONTAGE DU RÉSERVOIR D'ESSENCE



S'assurer du bon positionnement du câble de gaz **1** et de la durite d'embrayage **2**.

Installer le réservoir en écartant les ouïes de radiateur et vérifier qu'aucun câble ou durite ne soit pincé.

Vérifier l'ajustement des plaques latérales avec les ouïes de réservoir.

Brancher la durite d'essence au carburateur **3**.

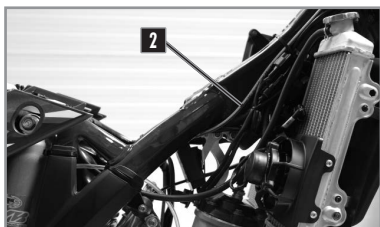

Monter la vis **4** du réservoir avec la bague en caoutchouc.

Monter les vis **5** des ouïes de radiateur.



Vis châssis	M6	10Nm
-------------	----	------

Installer la durite de mise à l'air dans le trou du Té supérieur.

Remonter la selle ( p.40).



### PURGE DES BRAS DE FOURCHE



Après quelque temps de fonctionnement, l'air s'accumule sous pression dans la fourche.

Toutes les 5 à 10 heures d'utilisation (selon l'intensité), il faut procéder à la purge.

A froid, fourche complètement détendue, retirer puis resserrer les vis **1** sur chaque bouchon de fourche.

### NETTOYAGE DES CACHES - POUSSIÈRES DE FOURCHE



Moto sur trépied.

Démonter la roue avant ( p.49).

Démonter les protections de fourche.

Faire glisser les cache-poussières vers le bas.

Nettoyer et lubrifier les cache-poussières et les tube de fourche.

---

Lubrifiant universel Motul® P4 EZ Lub

---

Remonter les cache-poussières et nettoyer l'huile superflue.

Remonter les protection de fourche

Remonter la roue avant ( p.49).

Descendre la moto du trépied.

### CONTRÔLE DU JEU DES ROULEMENTS DE DIRECTION



Moto sur trépied.

Exercer un effort d'avant en arrière sur les bras de fourche.

On ne doit sentir aucun jeu dans les roulements de direction.

Faire tourner le guidon de droite à gauche.

On ne doit sentir aucune résistance dans les roulements de direction.

En cas de jeu et/ou de résistance, régler le jeu des roulements et/ou les changer.

Régler le jeu des roulements ( p.45).

Retirer la moto du trépied.

## RÉGLAGE DU JEU DES ROUEMENTS DE DIRECTION



Moto sur trépied.  
Desserrer les vis **1** et **2**.  
Desserrer l'écrou **3** et le resserrer.

Ecrou de direction	M20	30Nm
--------------------	-----	------

Serrer les vis **1**.

Vis de te supérieur de fourche	M8x35	17Nm
--------------------------------	-------	------

Serrer les vis **2**.

Vis pincement colonne de direction	M8x30	17Nm	Loctite® 243™
------------------------------------	-------	------	------------------

Contrôler le jeu des roulements de direction (📖 p.44).  
Retirer la moto du trépied.



### 👁 NOTE

*Les roulements doivent être graissés au moins une fois par an avec de la graisse.*

## NETTOYAGE DE LA CHAÎNE

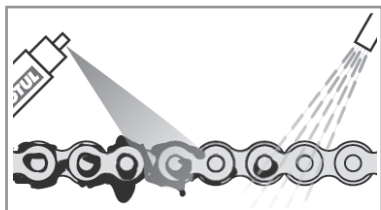

Nettoyer régulièrement la chaîne augmente considérablement sa durée de vie.  
Nettoyer la chaîne et appliquer du lubrifiant pour chaîne.

Nettoyant pour chaîne	Motul® C1 Chain clean
-----------------------	-----------------------

Graisse pour chaîne	Motul® C3 Chain Lub Off Road
---------------------	------------------------------

## CONTRÔLE DE LA TENSION DE CHAÎNE

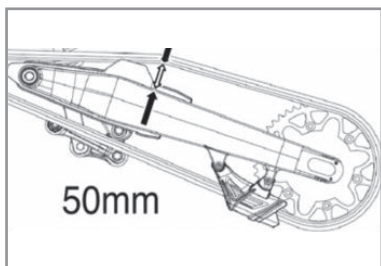

Moto sur trépied.  
Pousser la chaîne vers le haut et mesurer la tension de chaîne comme indiqué sur le schéma.

Tension de chaîne	50mm...53mm
-------------------	-------------

Si la tension de chaîne n'est pas correcte, reportez vous à l'ajustement de la chaîne (📖 p.46).  
Sinon, retirer la moto du trépied.

## ENTRETIEN PARTIE CYCLE

### AJUSTEMENT DE LA TENSION DE CHÂÎNE

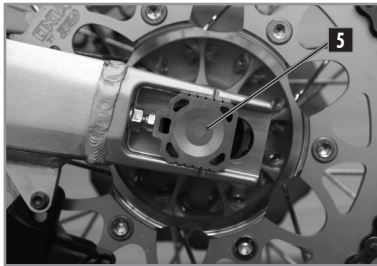
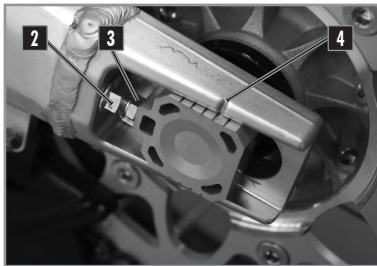
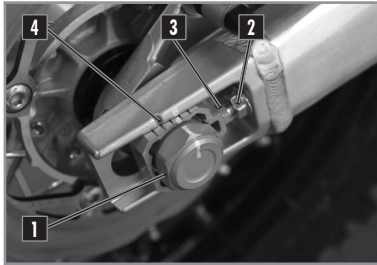

#### ⚠ ATTENTION

Une mauvaise tension de la chaîne peut provoquer des dégâts mécaniques.

Moto sur trépied.

Dévisser l'écrou **1**.

Dévisser les écrous **2**.

Dévisser ou visser les vis **3** jusqu'à avoir la tension correcte de la chaîne.

Tension de chaîne	50mm...53mm
-------------------	-------------

Contrôler la symétrie des deux côtés à l'aide des marques **4**.

Visser les vis **5**.

Serrer l'écrou **6**.

Ecrou axe arrière	M24	100Nm
-------------------	-----	-------

Retirer la moto du trépied.

#### 👁 NOTE

La pièce glissante **7** est destinée pour s'adapter à des chaînes plus longues en la tournant de 180°.

### RÉGLAGE EMBRAYAGE

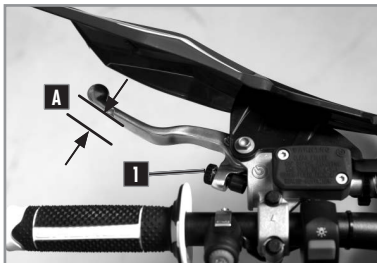

La position A du levier peut-être modifié en fonction de la physionomie du pilote a l'aide de la molette **1**

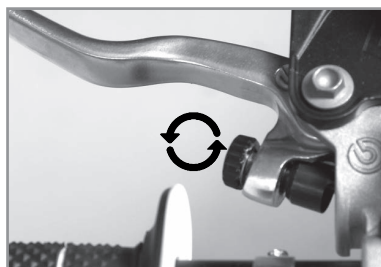

- Tourner dans le sens des aiguilles d'une montre pour éloigner le levier.
- Tourner dans le sens inverse des aiguilles d'une montre pour rapprocher le levier.

Garde A	$\geq 3\text{mm}$
---------	-------------------

## CONTRÔLE NIVEAU DE LIQUIDE EMBRAYAGE

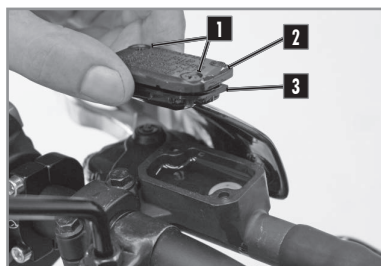

### ATTENTION

- Le liquide hydraulique est très corrosif Il peut être dangereux pour la peau.
- Lire attentivement les recommandations sur l'emballage.

Positionner le maître cylindre horizontalement.

- Enlever les deux vis **1**, le couvercle **2** et la **3** membrane.
- Contrôler le niveau de liquide et le compléter si nécessaire.

Niveau de liquide de frein sous le rebord du bocal.	4mm
---	-----

Motul® RBF 700 liquide de frein DOT 4

- Reposer le couvercle avec la membrane et les deux vis.

## DÉPOSE DU SABOT MOTEUR

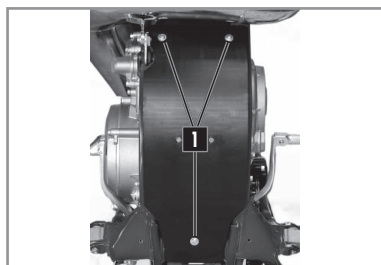

- Retirer les vis **1** et retirer le sabot moteur.

### DÉMONTAGE DE L'AMORTISSEUR

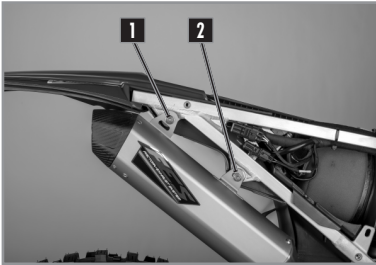

Moto sur trépied.  
Démonter la plaque latérale droite.  
Retirer les vis **1** et **2** .  
Retirer le silencieux d'échappement.

#### ATTENTION

*Ne pas démonter le silencieux après avoir fait fonctionner la moto.  
Risque de brulure important.*

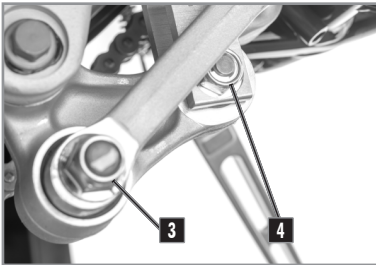

Démonter l'axe **3** .  
Enlever la vis **4** .  
Enlever la vis supérieur d'amortisseur.  
Retirer l'amortisseur par le haut côté droit.

### REMONTAGE DE L'AMORTISSEUR

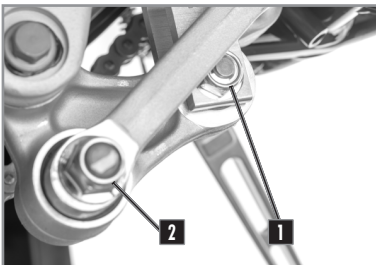

Positionner l'amortisseur par le haut.  
Mettre la vis supérieur d'amortisseur et serrer.

Vis supérieur d'amortisseur	M10	50Nm	Loctite® 2701
-----------------------------	-----	------	------------------

Positionner la biellette delta et la biellette H.  
Mettre la vis **1** et serrer.

Vis inférieur d'amortisseur	M10	50Nm	Loctite® 2701
-----------------------------	-----	------	------------------

Mettre la vis **2** et serrer.

Axe de biellette	M12	60Nm	
------------------	-----	------	--

Remonter le pot d'échappement, les ressorts et le 2 silents bloc.

Remonter le silencieux arrière et serrer les vis **3** avec les écrous nylstop.

Vis châssis	M6	10Nm	
-------------	----	------	--

Remonter la plaque latérale droite.  
Retirer la moto du trépied.

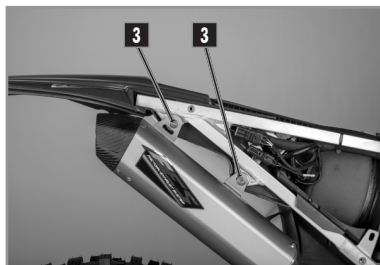



## DÉMONTAGE DE LA ROUE AVANT



Moto sur trépied.

Dévisser les deux vis **1** et l'écrou **2**.

Dévisser les deux vis **3**.

Extraire l'axe par le côté droit.

Enlever la roue de la fourche.

### ! ATTENTION

*Ne pas actionner le levier de frein avant quand la roue avant est retirée.*

## REMONTAGE DE LA ROUE AVANT

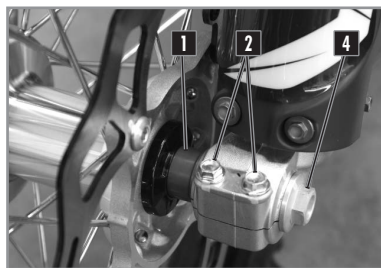

Vérifier que le disque de frein ne soit pas sale d'huile ou de graisse. Dans ce cas, nettoyer le disque avec du nettoyant pour freins.

Nettoyant pour freins	Motul® P2 Brake Clean
-----------------------	-----------------------

Installer l'entretoise **1** sur le côté gauche du moyeu de roue, ainsi que du côté droit.

Installer la roue avant dans la fourche et monter l'axe en l'ayant préalablement graissé.

Serrer une des vis **3** de pied de fourche coté droit.

Vis de pied de fourche	M8	20Nm
------------------------	----	------

Mettre l'écrou **4** en place et serrer.

Ecrou d'axe de roue avant	M20	60Nm
---------------------------	-----	------

Serrer les deux vis **2** coté gauche, desserrer la vis de pied de fourche coté droit.

Vis de pied de fourche	M8	20Nm
------------------------	----	------

Actionner plusieurs fois le levier de frein avant jusqu'à ce que les plaquettes touchent le disque.

Retirer la moto du trépied et enfoncer la fourche plusieurs fois.

Serrer les 2 vis **3** de pied de fourche coté droit.

### DÉMONTAGE DE LA ROUE ARRIÈRE



Installer la moto sur un trépied.

- Dévisser l'écrou **1** et extraire le tendeur **2**.
- Taper l'axe **3** avec un marteau nylon.
- Sortir l'axe.
- Déplacer la roue le plus en avant possible.
- Extraire la chaîne et la roue.

### ! ATTENTION

*Ne pas actionner la pédale de frein arrière quand la roue arrière est retirée.*

### REMONTAGE DE LA ROUE ARRIÈRE



Vérifier que le disque de frein ne soit pas sale d'huile ou de graisse. Dans ce cas, nettoyer le disque avec du nettoyant pour freins.

Nettoyant pour freins **Motul® P2 Brake Clean**

Vérifier que les deux entretoises **1** et **2** de roues soient bien en position.



Installer la roue dans le bras et insérer l'axe de roue préalablement graissé.  
Monter la chaîne.



Positionner les tendeurs de chaîne **2** et installer l'écrou **1** mais ne pas serrer.  
Contrôler la tension de chaîne (📖 p.43).  
Serrer l'écrou **1**.

Ecrou d'axe de roue arrière	M24	100Nm
-----------------------------	-----	-------

Actionner plusieurs fois la pédale de frein arrière jusqu'à ce que les plaquettes touchent le disque.  
Retirer la moto du trépied.

## CONTRÔLE DE LA PRESSION DES PNEUMATIQUES



Contrôler régulièrement la pression des pneumatiques avec un manomètre de précision.

- Enlever le bouchon de valve.
  - Vérifier la pression d'air quand le pneu est froid.
- Pression d'air du pneu en utilisation tout terrain.

Avant	0,9bar
Arrière	0,9bar

Si la pression n'est pas conforme au tableau ci-dessus :

- Corriger la pression.
- Remettre le bouchon de valve.

## ROUES, PNEUS

### USURE ET DOMMAGES

- Contrôler régulièrement la profondeur de la bande de roulement.

Profondeur bande de roulement	$\geq 3\text{mm}$
-------------------------------	-------------------

Si la profondeur est inférieure à la valeur indiquée :

- Changer le pneumatique

Vérifier l'absence de coupures, fentes, clous, objets pointus ou de hernies sur le pneumatique.

Si le pneumatique est endommagé :

- Changer le pneumatique

### VÉRIFICATION DE LA TENSION DES RAYONS



Ne pas négliger le contrôle et la tension des rayons.

#### **!** ATTENTION

*Une bonne tension assure stabilité et sécurité de pilotage.*

- Faire une vérification avant et après chaque utilisation de la moto, plus particulièrement si elle est neuve ou en cas de changement de rayons.

- Avec un tournevis, frapper légèrement sur chaque rayon. le son doit être clair.

- S'il est sourd, faire retendre les rayons chez un concessionnaire Sherco.

Couple de serrage indicatif	5 - 6 Nm
-----------------------------	----------

## VÉRIFICATION DE LA GARDE DU FREIN AVANT À MAIN



Tirer le levier vers le guidon et vérifier la garde **A**.

Garde du levier de frein avant	$\geq 3\text{mm}$
--------------------------------	-------------------

Si la garde ne correspond pas aux indications, suivez les instructions suivantes.

## RÉGLAGE DE LA GARDE DU LEVIER DE FREIN AVANT



Régler la garde à l'aide de la vis de réglage **1**.

- Tourner dans le sens des aiguilles d'une montre pour éloigner le levier.

- Tourner dans le sens inverse des aiguilles d'une montre pour rapprocher le levier.

## CONTRÔLE DU NIVEAU DE LIQUIDE FREIN AVANT



Mettre le bocal en position horizontale.

Vérifier le niveau du liquide au travers du voyant.

S'assurer que le niveau (entre les deux flèches) est le plus proche de la flèche haute.



Si le niveau est inférieur au repère MIN, faire l'appoint de liquide selon les instructions ci-dessous.

## COMPLÉMENT DE LIQUIDE DE FREIN AVANT

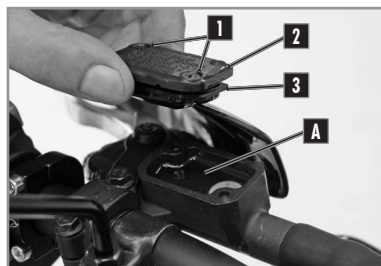

### ATTENTION

- Le liquide hydraulique est très corrosif.
- Il peut être dangereux pour la peau.
- Lire attentivement les recommandations sur l'emballage.

- Dévisser les deux vis **1**.  
Enlever le couvercle **2** avec sa membrane **3**.  
Remplir le bocal avec du liquide de frein jusqu'au repère **A**.

Niveau de liquide de frein sous le rebord du bocal.	5mm
Motul® RBF 700 liquide de frein DOT4	

- Reposer la membrane, le couvercle et les deux vis.

## RÉGLAGE DE LA POSITION DE LA PÉDALE DE FREIN ARRIÈRE

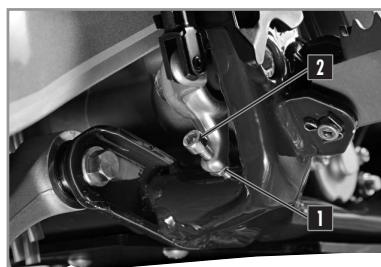

La position de la pédale de frein se règle comme suit: débloquer le contre écrou **1** puis visser ou dévisser la vis **2** afin de trouver la position désirée. Serrer l'écrou une fois la pédale réglée.

Ecrou de butée de pédale de frein	M6	10Nm
-----------------------------------	----	------

Vérifier la garde ( → ci-dessous).

## VÉRIFICATION DE LA GARDE DE LA PÉDALE DE FREIN ARRIÈRE



- Décrocher le ressort **1**.
- Actionner plusieurs fois la pédale.

Garde pédale de frein arrière	≥ 3mm	<b>A</b> ≥ 5mm
-------------------------------	-------	----------------

- Fixer le ressort **1**.  
Si la garde ne correspond pas aux indications, reportez-vous au réglage de la garde ( p.53).

## RÉGLAGE DE LA GARDE

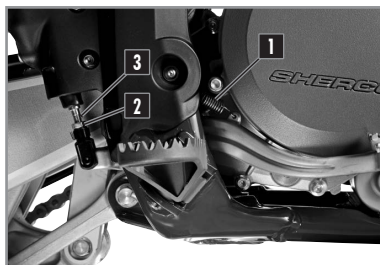

Décrocher le ressort **1**.

- Desserrer l'écrou **2** et tourner la tige **3** jusqu'à ce que la garde soit correcte.

Garde pédale de frein arrière  $\geq 3\text{mm}$  **A**  $\geq 5\text{mm}$

Bloquer la tige **3** et serrer l'écrou **2**.

Ecrou <b>2</b>	M6	10Nm
----------------	----	------

## CONTRÔLE DU NIVEAU DE LIQUIDE FREIN ARRIÈRE



Positionner la moto sur une surface plane.

Vérifier le niveau du liquide au travers du voyant.

S'assurer que le niveau (entre les deux flèches) est le plus proche de la flèche haute.



Si le niveau est inférieur au repère MIN, faire l'appoint de liquide selon les instructions ci dessous

## COMPLÉMENT DE LIQUIDE DE FREIN ARRIÈRE



Retirer le bouchon **1** avec sa membrane **2**.

Remplir de liquide jusqu'au repère **A**.

Motul® RBF 700 liquide de frein DOT4

Reposer la membrane et le couvercle avec son joint torique.



## DÉMONTAGE DES PLAQUETTES DE FREIN AVANT ET ARRIÈRE

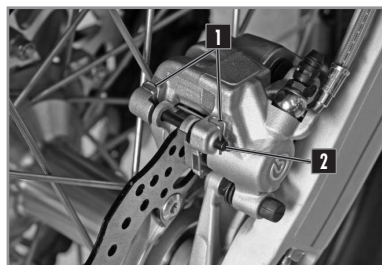

- Retirer les clips **1** et l'axe **2**.
- Retirer les plaquettes de frein.

Ne pas actionner le levier de frein avant ou la pédale de frein arrière quand les plaquettes sont retirées.

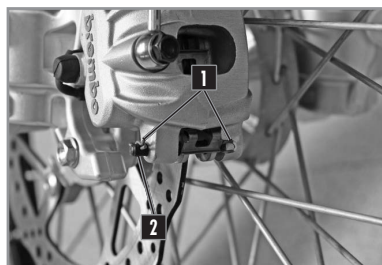

## CONTRÔLE DES PLAQUETTES DE FREIN AVANT ET ARRIÈRE

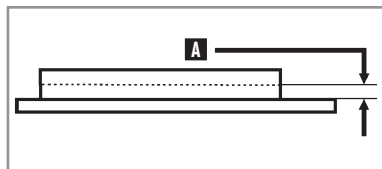

Vérifier l'usure des plaquettes.

Épaisseur minimum des plaquettes	<b>A</b> $\geq 1\text{mm}$
----------------------------------	----------------------------

Si le remplacement est nécessaire, toujours changer les plaquettes par paire.

## REMPACEMENT DES PLAQUETTES DE FREIN AVANT ET ARRIÈRE

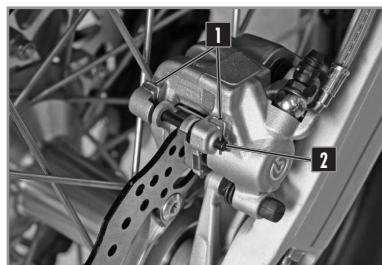

Vérifier que les disques de frein ne soient pas souillés d'huile ou de graisse. Dans ce cas, nettoyer les disques avec du nettoyant pour freins.

Nettoyant pour freins	Motul® P2 Brake Clean
-----------------------	-----------------------





Installer de nouvelles plaquettes  
Remonter les deux axes **2** et les clips **1**.  
Vérifier les niveaux de liquide de frein et compléter  
si nécessaire. (📖 p.53 à p.55).

### ⚠ ATTENTION

*Ne pas utiliser la moto tant que le levier de frein et la pédale ne sont pas opérationnels. «Pomper» à plusieurs reprises avec le levier/la pédale jusqu'à ce que les plaquettes soient au contact des disques.*

## ENTRETIEN CIRCUIT ÉLECTRIQUE

### DÉPOSE DE LA BATTERIE

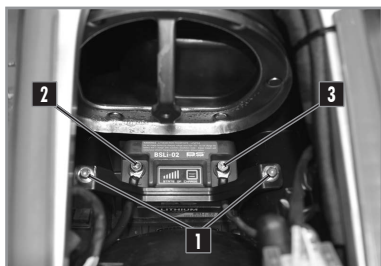

Désactiver tous les consommateurs et arrêter le moteur.

### ⚠ ATTENTION

**ATTENDRE AU MOINS 30 SECONDES, MOTO ÉTEINTE ET IMMOBILE, AFIN QUE LE SYSTÈME KEYLESS COUPE TOUT CONTACT. RISQUE IMPORTANT D'ENDOMMAGEMENT DU CALCULATEUR (ECU)**

- Démontez la selle (📖 p.40)
- Démontez le filtre à air (📖 p.40).

La batterie est placée au fond du boîtier de filtre.

- Démontez les deux vis **1** de la pièce de maintien de la batterie.
- Débrancher le câble négatif **2** de la batterie.
- Débrancher le câble positif **3** de la batterie.
- Enlever la batterie par le haut.

### REPOSE DE LA BATTERIE

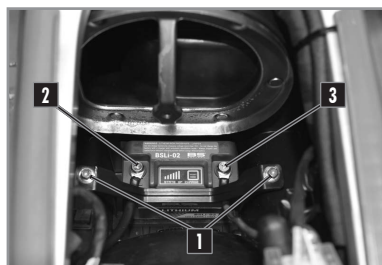

- Enfiler la batterie dans son logement.
- Connecter le câble positif à la batterie.
- Connecter le câble négatif à la batterie.
- Installer la pièce de maintien de la batterie et serrer les deux vis **1**.

Vis châssis	M6	10Nm
-------------	----	------

- Vérifier le positionnement des câbles de batterie pour qu'ils ne gênent pas lors de la manipulation du filtre à air.
- Remonter le filtre à air (📖 p.41).
- Remonter la selle (📖 p.40).

### CHARGE DE LA BATTERIE

La batterie est de type sans entretien. Si le véhicule reste non utilisé pour une longue période, il est recommandé de déconnecter la batterie et de l'entreposer dans un endroit sec. Dépose de la batterie (📖 p.55).

Vérifier à l'aide d'un voltmètre la tension de la batterie :

Tension batterie	>12.5V
------------------	--------

Si la tension est insuffisante, déposer la batterie et la recharger à l'aide d'un chargeur spécifique pour batterie lithium.

Déconnecter le chargeur en fin de charge.  
Installer la batterie (→ ci-dessus).

## REEMPLACER LE FUSIBLE GÉNÉRAL

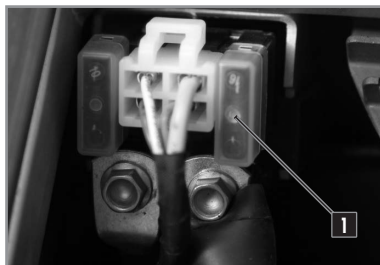

Démonter la selle (📖 p.40).

Le fusible principal **1** se trouve sur le relais de démarreur.

Retirer le fusible défectueux et le remplacer par un nouveau fusible de même valeur.

Fusible principal	30A
-------------------	-----

Mettre un nouveau fusible de réserve dans la boîte à fusible.

- Remonter la selle (📖 p.40).

## REEMPLACER LE FUSIBLE DE PROTECTION FAISCEAU LUMIÈRE



Démonter la selle (📖 p.40).

Le fusible de protection faisceau lumière se trouve **1** sous le montant supérieur de la boucle arrière côté droit de la moto.

Retirer le fusible défectueux et le remplacer par un nouveau fusible de même valeur.

Fusible de protection faisceau lumière	15A
--	-----

- Remonter la selle (📖 p.40).

## DÉMONTAGE DE LA PLAQUE PHARE



Mettre le contact sur off.

Dégrafer les caoutchoucs droit et gauche **1** de chaque côté de la fourche.

Désengager l'ensemble durite de frein/câble de compteur du guide supérieur et inférieur.

Dégager la plaque phare vers le haut Débrancher le connecteur **2** et retirer la plaque phare.

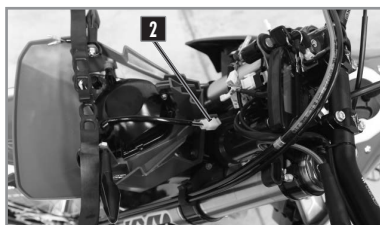

### REMONTAGE DE LA PLAQUE PHARE



Brancher le connecteur électrique.

Engager la plaque phare en s'assurant que les pions **1** soient en place dans les trous du garde boue **2**.



Le groupe optique avant est scellé à LEDs.  
Dans le cas d'une brûlure d'une ou plusieurs LEDs il est nécessaire de remplacer l'ensemble du groupe.  
Pour le remplacement, retirer la vis **1** et écarter les pattes **2** pour libérer l'optique.



## RÉGLER LA PORTÉE DU PHARE



La portée se règle avec une moto en état de fonctionnement avec son pilote.

Pour régler la portée du phare, dévisser la vis **1**.

## REPLACER LA BATTERIE DU COMPTEUR

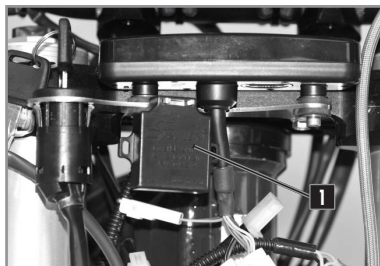

1. Déposer la plaque phare (📖 p.59).

2. Sortir la centrale clignotants **1** pour pouvoir accéder aux vis de compteur.

3. Enlever les vis **2** et retirer le compteur en le sortant vers le haut.

4. Débrancher les 3 connecteurs du compteur.

5. Ouvrir le compteur à l'aide d'une pièce.

6. Installer une nouvelle batterie (marquage sur le haut).

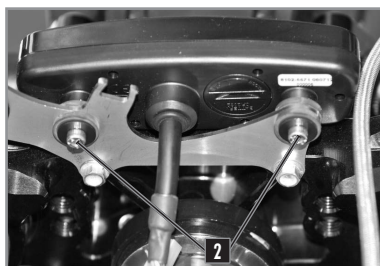

Batterie de compteur CR 2032	3A
------------------------------	----

7. Remonter le capot en prenant garde de ne pas endommager le joint silicone.

8. Vérifier que le compteur fonctionne.

9. Rebrancher les connecteurs du compteur.

10. Réinstaller le compteur sur le support.

11. Visser les vis **2** et remettre la centrale clignotant.

12. Reposer la plaque phare et le phare (📖 p.60).

13. Régler le compteur (📖 p.16).



## LAVAGE ET REMISAGE

### LAVAGE DE LA MOTO

SHERCO vous conseille de laver votre véhicule aussi souvent que possible afin de maintenir son bon état de marche et de prolonger sa durée de vie.

1. Boucher la sortie du silencieux d'échappement et le filtre à air (afin de boucher la sortie d'échappement utiliser la référence 8527, afin de boucher l'admission d'air utiliser la référence 4476).
2. Pour dégraisser le moteur, appliquer du dégraissant, nettoyer avec un pinceau puis, rincer le moteur avec un tuyau d'arrosage.
3. Laver le reste du véhicule avec de l'eau chaude savonneuse.
4. Rincer à l'eau claire.
5. Sécher avec une peau de chamois ou un chiffon propre et doux.
6. Sécher la chaîne et la lubrifier avec une graisse spéciale chaîne.
7. Une fois le nettoyage terminé, enlever les protections du filtre à air et de l'échappement, démarrer le moteur et le laisser tourner quelques minutes au ralenti.

Éviter l'utilisation de matériel à haute pression qui risque de provoquer des infiltrations d'eau dans les roulements, la fourche ect... et qui entraîne des dommages très importants. Utiliser un détergent de force moyenne.

### ⚠ ATTENTION

*Pour éviter toutes infiltrations d'eau, respecter une distance minimale de lavage de 20 cm.*

### REMISAGE DE LA MOTO

Avant d'entreposer le véhicule pendant une longue durée (plus de 2 mois), suivez les instructions suivantes :

1. Laver toute la moto.
2. Vider le réservoir d'essence.
3. Démontez la bougie et injecter un spray à l'intérieur du moteur par le trou de la bougie. Bougie démontée mettre quelques impulsions de démarreur pour recouvrir d'un film protecteur la paroi du cylindre.
4. Remonter la bougie.
5. Déposer la batterie (📖 p.57).
6. Charger la batterie (📖 p.58).
7. Lubrifier tous les câbles à l'aide d'un spray.
- 8.- Caler la moto de façon que les roues ne touchent pas le sol.
9. Protéger la sortie du pot d'échappement avec un sac plastique pour empêcher l'humidité d'entrer.
10. Vaporiser un spray sur les surfaces métalliques non peintes, moteur et câblages électriques.
11. Recouvrir la moto d'une housse respirante.

### MISE EN SERVICE APRÈS REMISAGE

Réinstaller la batterie (📖 p.58).

Remplir le réservoir de carburant.

Effectuer les opérations de graissage et d'entretien (📖 p.63)

Effectuer un essai sur route.

## PLAN D'ENTRETIEN

PLAN DE GRAISSAGE ET D'ENTRETIEN	Après 5 heures	Toutes les 20 heures
<b>MOTEUR</b>		
Vidanger l'huile de boîte de vitesses	●	●
Vérifier le fonctionnement et la souplesse des valves et boosters		●
Remplacer bougie (après 50 heures)		
<b>CARBURATEUR</b>		
Nettoyer le carburateur et vidanger la cuve		●
<b>ACCESSOIRES</b>		
Vérifier étanchéité circuit de refroidissement	●	●
Vérifier étanchéité et fixation échappement	●	●
Vérifier état, souplesse et position du câble, régler, graisser	●	●
Vérifier niveau dans maître-cylindre d'embrayage	●	●
Nettoyer filtre à air et boîtier	●	●
Vérifier état et position des fils électriques	●	●
Vérifier fonctionnement circuit électrique (code/phare, stop, dignotants, témoins, éclairage compteur, klaxon, commodos)	●	●
<b>FREINS</b>		
Vérifier niveau liquide de frein, épaisseur des plaquettes, disques	●	●
Vérifier état et étanchéité durites de frein	●	
Vérifier état, course à vide pédale et levier de frein, régler	●	●
Vérifier serrage vis circuit de frein et disques	●	●
<b>PARTIE - CYCLE</b>		
Vérifier fonctionnement et étanchéité fourche et amortisseur	●	●
Nettoyer les cache-poussière	●	●
Purger les bras de fourche	●	●
Vérifier serrage général de la visserie	●	●
Vérifier / régler les roulements de direction	●	●
<b>ROUES</b>		
Vérifier tension des rayons et voile des jantes		●
Vérifier état et pression des pneus	●	●
Vérifier état chaîne, pignon, couronne, guides, tension chaîne	●	●
Graisser la chaîne	●	●
Vérifier le jeu des roulements de roues	●	●

## PLAN D'ENTRETIEN

### ENTRETIEN ANNUEL

TRAVAUX D'ENTRETIEN IMPORTANTS RECOMMANDÉS POUVANT ÊTRE DEMANDÉS EN SUPPLÉMENT	Au moins 1X par an
Fourche	●
Amortisseur	●
Nettoyer et graisser roulements de direction et caches	●
Remplacer la fibre de verre du silencieux	●
Traiter les raccords et contacteurs électriques avec un aérosol protecteur	●
Remplacer le liquide de l'embrayage hydraulique	●
Remplacer le liquide de frein	●

VÉRIFICATIONS ET TRAVAUX D'ENTRETIEN IMPORTANTS À EFFECTUER PAR LE PILOTE	Avant chaque utilisation	Après chaque utilisation
Niveau d'huile	●	
Vérifier niveau liquide de frein	●	
Vérifier état des plaquettes de frein	●	
Vérifier fonctionnement de l'éclairage	●	
Vérifier fonctionnement de l'avertissement sonore	●	
Graisser câbles / gaz		●
Purger régulièrement les bras de fourche		●
Sortir régulièrement les cache-poussière, nettoyer		●
Nettoyer chaîne, graisser, vérifier tension, régler si nécessaire		●
Nettoyer filtre à air et boîtier		●
Vérifier état des pneus et pression	●	
Vérifier niveau liquide de refroidissement	●	
Vérifier étanchéité durites d'essence	●	
Vérifier état de toutes les commandes	●	
Vérifier freinage	●	●
Passer produit anticorrosion Protecteur sur pièces nues (exceptés freins et échappement)		●
Mettre Protecteur sur contacteur et bouton éclairage		●
Vérifier régulièrement serrage tous écrous, vis, colliers		●

### ⚠ ATTENTION

Vérifier le serrage des vis de votre moto après la première sortie / les premières heures d'utilisation.

En usage compétition il faut faire la révision des 20 heures après chaque course!

Il ne faut pas dépasser la révision de plus de 2 heures.

Les révisions dans les ateliers sherco ne remplacent pas les contrôles et l'entretien par le pilote !



## PLAN D'ENTRETIEN

### VÉRIFICATIONS ET TRAVAUX D'ENTRETIEN IMPORTANTS DEVANT ÊTRE EFFECTUÉS PAR UN ATELIER SHERCO

Usage compétition	Toutes les 10h	Toutes les 20h	Toutes les 40h	Toutes les 80h
Usage loisir	Toutes les 20h	Toutes les 40h		Toutes les 80h
Contrôler l'usure des disques d'embrayage		●	●	●
Contrôler la longueur des ressorts d'embrayage		●	●	●
Vérifier que la noix d'embrayage ne soit pas marquée			●	●
Vérifier que la cloche d'embrayage ne soit pas marquée			●	●
Contrôler l'usure du cylindre et du piston			●	●
Remplacer le piston			●	●
Vérifier le fonctionnement du système de valves et boosters et son usure	●		●	●
Contrôler le faux-rond en bout d'embellage			●	●
Contrôler le roulement du pied de bielle			●	●
Remplacement bielle			●	●
Remplacer les roulements de vilebrequin			●	●
Remplacer roulement + axe balancier équilibrage			●	●
Contrôler l'usure totale de la boîte (pignons, roulements, fourchettes)			●	●
Contrôler les lamelles de la boîte à clapet			●	●
Remplacer la laine de roche du silencieux d'échappement	●	●	●	●

## COUPLES DE SERRAGE

COUPLES SERRAGE PARTIE CYCLE	Dimension	Valeur (Nm)	Frein filet
Vis bouton arrêt d'urgence	M3	3Nm	
Autre écrou châssis	M4	5Nm	
Autre vis châssis	M4	5Nm	
Ecrou de rayon	M4	5Nm	
Vis Batterie	M4	7Nm	
Vis capot maître-cylindre	M4	7Nm	
Vis de compteur	M4	5Nm	Bleu
Vis feu arrière	M4	1Nm	Bleu
Vis protection de cadre	M4	2Nm	
Autre écrou châssis	M5	7Nm	
Autre vis châssis	M5	7nm	
Ecrou support filtre à air	M5	10Nm	
Plaque retour béquille	M5	7Nm	Bleu
Vis bavette de filtre	M5	7Nm	Bleu
Vis commande de Gas	M5	10Nm	
Vis commutateur éclairage	M5	7Nm	
Vis embout pédale de frein	M5	7Nm	bleu
Vis purge aire fourche	M5	3Nm	
Vis régulateur	M5	8Nm	Bleu
Vis support durite frein	M5	7Nm	Bleu
Vis support protège main	M5	10Nm	
Vis vase expansion	M5	10Nm	Bleu
Autre écrou châssis	M6	10Nm	
Autre vis châssis	M6	10Nm	
Ecrou cosse démarreur	M6	7Nm	
Vis Batterie	M6	10Nm	
Vis de support compteur	M6	10Nm	Bleu
Vis garde boue avant	M6	12Nm	Bleu
Vis guide chaîne	M6	12Nm	Bleu
Vis inférieur sabot	M6	8Nm	Bleu
Vis maître-cylindre arrière	M6	8Nm	
Vis maître-cylindre embrayage	M6	10Nm	
Vis maître-cylindre frein avant	M6	10Nm	
Vis ouï radiateur (Réservoir)	M6	3Nm	
Vis patin guide chaîne	M6	8nm	bleu
Vis protection chaîne	M6	10Nm	
Vis protection fourche	M6	8Nm	Bleu
Vis protection pignon chaîne	M6	12Nm	Bleu
Vis réglage butée pédale de frein	M6	8Nm	
Vis réglage jeu pédale de frein	M6	8Nm	

## COUPLES DE SERRAGE

	Dimension	Valeur (Nm)	Frein filet
Vis relais cosse relais démarreur	M6	6Nm	
Vis sélecteur	M6	12Nm	Bleu
Vis silent bloc échappement	M6	10Nm	Bleu
Vis Support bavette	M6	12Nm	Bleu
Vis verrouillage selle	M6	10Nm	Bleu
Autre écrou châssis	M8	25Nm	
Autre vis châssis	M8	25Nm	
Ecrou de valve	M8	8Nm	
Ecrou Gripster	M8	12Nm	
Ecrou supérieur boucle arrière	M8	25Nm	
Ecrou tendeur de chaîne	M8	25Nm	
Vis bride guidon	M8	20Nm	Graisse cuivre
Vis couronne	M8	30Nm	
Vis de butée direction	M8	25Nm	Bleu
Vis disque frein	M8	35Nm	Rouge
Vis étrier de frein avant	M8	25Nm	Graisse cuivre
Vis guide chaîne cadre	M8	25Nm	Bleu
Vis inférieur boucle arrière	M8	25Nm	Bleu
Vis pied de fourche	M8	20Nm	Graisse cuivre
Vis pincement colonne de direction	M8	25Nm	Graisse cuivre
Vis purge étrier avant	M8	10Nm	
Vis roulette	M8	25Nm	Bleu
Vis support culasse	M8	25Nm	Bleu
Vis té inférieur fourche	M8	12Nm	Graisse cuivre
Vis té supérieur fourche	M8	17Nm	Graisse cuivre
Autre écrou moteur	M10	40Nm	
Autre vis moteur	M10	40Nm	
Axe moteur	M10	60Nm	
Axe pied d'amortisseur	M10	50Nm	
Axe supérieur amortisseur	M10	50Nm	
Ecrou béquille	M10	25Nm	
Vis banjo durite frein	M10	25Nm	
Vis pédale de frein	M10	25Nm	
Vis pontet	M10	40Nm	Rouge
Axe biellette Delta	M12	60Nm	
Axe biellette H	M12	60Nm	
Axe châssis biellette H	M12	60Nm	
Axe bras oscillant	M16	100Nm	
Ecrou axe roue avant	M20	60Nm	Graisse cuivre
Vis écrou colonne de direction	M20	30Nm	

## COUPLES DE SERRAGE

	Dimension	Valeur (Nm)	Frein filet
Ecrou roue arrière	M24	100Nm	Graisse
Vis guide durite	Parker	2Nm	
Vis interrupteur phare (Racing)	Parker	2nm	
Vis pare main	Parker	3Nm	
Vis support bavette	Parker	3Nm	
Vis ventilateur	Auto-perforante	3nm	
Collier de serrage		7Nm	

## COUPLES DE SERRAGE

COUPLES SERRAGE MOTEUR	Dimension	Valeur (Nm)	Frein filet
Autre écrou moteur	M4	5Nm	
Autre vis moteur	M4	5Nm	
Vis blocage valve	M4	5Nm	
Autre écrou moteur	M5	7Nm	
Autre vis moteur	M5	7Nm	
Vis couvercle chambre de détente	M5	7Nm	
Vis couvercle valve principal	M5	7Nm	
Vis de capteur de régime moteur	M5	7Nm	Rouge
Vis de démarreur électrique	M5	7Nm	Graisse
Vis de stator	M5	7Nm	Rouge
Vis plaquette blocage roulement	M5	8Nm	Bleu
Autre écrou moteur	M6	10Nm	
Autre vis moteur	M6	10Nm	
Ecrou de bride d'échappement	M6	10Nm	
Ecrou de turbine pompe à eau	M6	10Nm	Bleu
Vis control niveau d'huile	M6	10Nm	
Vis cylindre récepteur embrayage	M6	10Nm	Graisse
Vis de carter allumage	M6	10Nm	Graisse
Vis de carter embrayage	M6	10Nm	Graisse
Vis de carter moteur	M6	10Nm	Graisse
Vis de couvercle pompe à eau	M6	10Nm	Graisse
Vis doigt de verrouillage sélection	M6	10Nm	Bleu
Vis étoile de sélection	M6	10Nm	Bleu
Vis ressort embrayage	M6	10Nm	
Vis vidange liquide refroidissement	M6	7Nm	Graisse
Autre écrou moteur	M8	25Nm	
Autre vis moteur	M8	25Nm	
Vis de culasse	M8	1er passe 15Nm 2eme passe a 25Nm	Graisse
Autre écrou moteur	M10	40Nm	
Autre vis moteur	M10	40Nm	
Bouchon de regard point mort haut	M10	10Nm	Graisse
Goujon cylindre	M10	20Nm	Bleu
Ecrou allumage	M12	80Nm	Bleu
Sonde de température d'eau	M12	20Nm	Jaune
Bougie allumage	M14	15Nm	Graisse cuivre
Vis bouchon magnétique vidange	M16	15Nm	Graisse
Ecrou pignon primaire/vilebrequin	M20	120Nm	Bleu
Raccord d'eau	M20	15Nm	Jaune
Ecrou cloche d'embrayage	M22	100Nm	Bleu
Bouchon de carter d'allumage	M27	15N	Graisse



# **GARANTIE**





## GARANTIE

### INFORMATION DU VÉHICULE

VÉHICULE :

---

VIN :

---

N° MOTEUR :

---

CLIENT :

---

ADRESSE :

---

---

CODE POSTAL :

PAYS :

---

DATE :

---

VENDEUR :

---

Cachet du concessionnaire.

## GARANTIE

### MODALITÉS DE LA GARANTIE CONTRACTUELLE

**SHERCO MOTORCYCLES** accorde une garantie contractuelle pouvant varier de un mois à deux ans en fonction du modèle. La durée de celle-ci vous sera indiquée par votre revendeur en accord avec les conditions de garanties.

Les conditions et couvertures de cette garantie contractuelle sont détaillées ci-après.

#### ENREGISTREMENT DU VEHICULE :

Le jour de la livraison de la moto, le concessionnaire et le client s'engagent à remplir le présent carnet ainsi que la fiche de réception du véhicule. Le véhicule devra ensuite être enregistré par le concessionnaire sur le site internet dédié. Aucune garantie ne sera acceptée si le véhicule n'a pas été enregistré.

En cas de revente du véhicule, la garantie contractuelle est transférable au nouveau propriétaire par le biais de ce carnet.

#### OBTENTION DE PRESTATIONS AU TITRE DE LA GARANTIE CONTRACTUELLE :

Toute question concernant la garantie est à voir directement avec votre concessionnaire.

Toutes les réparations couvertes par la garantie doivent être confiées à un concessionnaire agréé **SHERCO**. Lors d'une demande de prise en charge sous garantie, présenter ce carnet à votre concessionnaire.

**SHERCO MOTORCYCLES** suggère de s'adresser à votre concessionnaire qui a vendu le véhicule ; cependant, tous les concessionnaires agréés **SHERCO** peuvent effectuer des réparations sous garantie.

### CONDITIONS D'OBTENTION DE LA GARANTIE CONTRACTUELLE

Toute demande de prise en charge au titre de la garantie contractuelle est soumise au respect des procédures et intervalles d'entretien détaillés dans ce carnet et dans le manuel du propriétaire. Ce carnet dûment rempli, ainsi que les factures sont les justificatifs d'entretien du véhicule.

Les justificatifs (factures) détaillant les opérations effectuées seront indispensables pour bénéficier de la garantie contractuelle accordée par **SHERCO MOTORCYCLES**.

#### INFORMATIONS :

Il est recommandé d'effectuer les entretiens auprès d'un concessionnaire agréé **SHERCO** car lui seul dispose de l'outillage spécifique et informations techniques permettant un entretien adéquat.

L'utilisation de pièce d'origine **SHERCO** uniquement garantira la validité de la garantie contractuelle.

L'entretien préconisé ne dispense en aucun cas l'utilisateur d'effectuer certains contrôles quotidiens (se reporter au manuel du propriétaire).

En cas d'anomalie, contacter votre concessionnaire dans les meilleurs délais. Il appartient au propriétaire du véhicule de prendre toutes les précautions et dispositions pour éviter d'autres dommages. Tout dommage indirect résultant de la poursuite de l'utilisation du véhicule après identification d'un problème ne sera pas couvert par la garantie contractuelle.

### COUVERTURE DE LA GARANTIE CONTRACTUELLE

Est exclus de la garantie, tout frais de transport aller-retour chez le concessionnaire, frais de logement ou de repas, frais de dépannage ou livraison et la perte de l'usage du véhicule.

Cette garantie ne couvre pas les dommages accidentels, les catastrophes naturelles, incendies, elle ne couvre pas non plus toute autre cause qui échappe au contrôle de **SHERCO MOTORCYCLES**.

Ne sera pas couvert par la garantie contractuelle, tout dommage causé par des modifications qui auraient pour but d'augmenter la puissance moteur, une mauvaise lubrification due à de mauvais réglages de carburateur, un montage de pièce ou d'accessoire non vendu par **SHERCO MOTORCYCLES**, l'utilisation de lubrifiants ou de liquides non recommandés par **SHERCO MOTORCYCLES** et le non-respect des procédures d'entretien périodique et journaliers.

Ne relève pas de la garantie contractuelle, les travaux d'entretien et de maintenance, le remplacement des pièces d'usure, les phénomènes esthétiques n'affectant pas le bon fonctionnement du véhicule, les imperfections de surface liées aux contraintes extérieures (chaleur, froid...) et au vieillissement, les vibrations et bruits liés au fonctionnement du véhicule, le remplacement des pièces dans le cadre des évolutions de conception.

### LIMITATION DE LA GARANTIE ET RECOURS :

La garantie ne fournit aucune couverture pour les produits de consommation, pièces d'usure, les produits en contact des surfaces de frottement, ou exposées aux intempéries.

**SHERCO MOTORCYCLES** n'assume aucune responsabilité envers quiconque pour les dommages directs ou indirect de quelque nature que ce soit couverts par toute autre garantie expresse ou implicite ou résultant de tout autre contrat, d'une négligence ou d'un usage abusif quel qu'il soit.

### CONTROLE ET ENTRETIEN

#### Contrôle annuel minimum obligatoire

Pour vous assurer une conduite en parfaite sécurité et vous permettre de profiter pleinement de votre moto, un contrôle annuel minimum est à réaliser (se reporter au manuel du propriétaire).

#### Périodicité des entretiens

La périodicité des entretiens a été définie en fonction d'une utilisation moyenne. Pour les véhicules soumis à une conduite extrême, les entretiens doivent être réalisés plus fréquemment.

#### Définition conduite extrême

- Utilisation prolongée à haut régime
- Utilisation prolongée à basse vitesse
- Cours trajets par temps froid
- Utilisation en environnement poussiéreux ou salin

**Veillez présenter ce carnet à chaque entretien afin que le concessionnaire appose son cachet et les informations relatives à la révision.**

## GARANTIE

Date :

---

KM / Heures :

---

Cachet concessionnaire & signature.

N° enregistrement entretien Sherconetwork®. - [www.sherconetwork.com](http://www.sherconetwork.com)

Entretien réalisé :

---

---

---

---

---

---

---

---

PROCHAIN ENTRETIEN :

---

# GARANTIE

Date :

---

KM / Heures :

---

Cachet concessionnaire & signature.

N° enregistrement entretien Sherconetwork® - [www.sherconetwork.com](http://www.sherconetwork.com)

Entretien réalisé :

---

---

---

---

---

---

---

---

PROCHAIN ENTRETIEN :

---

## GARANTIE

Date :

---

KM / Heures :

---

Cachet concessionnaire & signature.

N° enregistrement entretien Sherconetwork®. - [www.sherconetwork.com](http://www.sherconetwork.com)

Entretien réalisé :

---

---

---

---

---

---

---

---

PROCHAIN ENTRETIEN :

---

# GARANTIE

Date :

---

KM / Heures :

---

Cachet concessionnaire & signature.

N° enregistrement entretien Sherconetwork® - [www.sherconetwork.com](http://www.sherconetwork.com)

Entretien réalisé :

---

---

---

---

---

---

---

---

PROCHAIN ENTRETIEN :

---

## GARANTIE

Date :

---

KM / Heures :

---

Cachet concessionnaire & signature.

N° enregistrement entretien Sherconetwork®. - [www.sherconetwork.com](http://www.sherconetwork.com)

Entretien réalisé :

---

---

---

---

---

---

---

---

PROCHAIN ENTRETIEN :

---



## GARANTIE

Date :

---

KM / Heures :

---

Cachet concessionnaire & signature.

N° enregistrement entretien Sherconetwork® - [www.sherconetwork.com](http://www.sherconetwork.com)

Entretien réalisé :

---

---

---

---

---

---

---

---

PROCHAIN ENTRETIEN :

---



## INDEX

---

■ FRANÇAIS

p. 4

---

■ ENGLISH

p. 84

---

■ ESPAÑOL

p. 164

---

■ DEUTSCH

s. 244

---

**SHERCO**

**SHERCO**

**We want to thank you for the trust that you have placed in us by purchasing this product.**

- You are now the owner of a **SHERCO 250-300 SE**. All the pleasures of driving are promised to you if you follow the advice and instructions that **SHERCO** has set in this manual, and ride it in compliance with the applicable traffic laws.
- This manual explains the operation, inspection, basic maintenance and focus of your **SHERCO**. If you have any questions about this manual or your machine, you should contact your **SHERCO** dealer: [www.sherco.com](http://www.sherco.com) / under «Dealers».
- Be sure to carefully read this manual in its entirety before using your machine.
- To keep your **SHERCO** in perfect condition for many years, perform all of the care and maintenance described in the manual.  
  
(The vehicle you purchased may differ slightly from the vehicle presented in this manual.)
- **SHERCO** reserves the right to make changes without providing notice.
- Please note that the optimum performance of your **SHERCO** will be obtained after a short break-in period (approximately 10 hours).

## SERIAL NUMBER REGISTRATION

Save the serial numbers of the vehicle in a safe location

Dealer stamp.

Frame number (📖 p.91)

Type and serial number of the motor (📖 p.91)

## SUMMARY

<b>Technical Specifications</b> .....	<b>86</b>	Cleaning the chain .....	125
<b>Description of the vehicle</b> .....	<b>90</b>	Checking the chain tension .....	125
<b>Location of the serial numbers</b> .....	<b>91</b>	Adjusting the chain tension .....	126
<b>Control devices and controls</b> .....	<b>92</b>	Adjusting the lever .....	126
Hand operated controls: Clutch lever, front brake lever and control switches .....	92	Checking the clutch fluid level .....	127
Foot controls: gear selector, side stand, rear brake .....	95	Removing the engine protector .....	127
Motorcycle computer instructions .....	96	Removing the rear shock .....	128
Opening and closing the fuel tank .....	100	Reinstalling the rear shock .....	128
<b>Riding the motorcycle</b> .....	<b>102</b>	<b>Wheels, tires</b> .....	<b>129</b>
<b>Safety information</b> .....	<b>103</b>	Removing the front wheel .....	129
<b>Cooling System</b> .....	<b>104</b>	Reinstalling the front wheel .....	129
Servicing the cooling system .....	104	Removing the rear wheel .....	130
Draining the coolant .....	105	Reinstalling the rear wheel .....	130
Filling the coolant .....	106	Checking the tire pressure .....	131
<b>Motor settings</b> .....	<b>107</b>	Checking for wear and damage .....	132
Checking the play in the throttle cable .....	107	Cheching spoke tension .....	132
Setting the idle speed .....	108	<b>Brakes</b> .....	<b>133</b>
Setting the carburetor .....	108	Checking the front brake lever adjustment .....	133
Carburetor setting table 250 SE .....	110	Adjusting the front brake lever .....	133
Carburetor setting table 300 SE .....	111	Checking the front brake fluid level .....	133
<b>Engine maintenance</b> .....	<b>112</b>	Filling the front brake reservoir with brake fluid .....	134
Draining the gear box oil .....	112	Adjusting the position of the rear brake pedal .....	134
Refilling the gear box with oil .....	112	Checking the travel of the rear brake pedal .....	134
Emptying the carburetor float chamber .....	113	Adjusting the travel of the rear brake pedal .....	135
Adjusting the chassis .....	114	Checking the rear brake fluid level .....	135
Handlebar position .....	114	Filling the rear brake reservoir with brake fluid .....	135
Adjusting the steering angle .....	115	Removing the front and rear brake pads .....	136
Basic setting of the chassis according to the rider weight ...	115	Checking the condition of the brake pads .....	136
Setting the fork compression .....	116	Reinstalling the front and rear brake pads .....	136
Fork rebound adjustment .....	116	<b>Electrical system maintenance</b> .....	<b>137</b>
Adjusting the rear shock low-speed compression setting ...	117	Removing the battery .....	137
Adjusting the rear shock high-speed compression setting ..	117	Reinstalling the battery .....	138
Rebound damper .....	118	Charging the battery .....	138
Setting the riding sag .....	118	Replacing the main fuse .....	139
Setting the rear shock sag .....	118	Replacing the fuse for the lights .....	139
Rear shock Kayaba .....	119	Removing the headlight housing .....	139
Changing the shock spring .....	119	Reinstalling the headlight housing .....	140
<b>Chassis maintenance</b> .....	<b>120</b>	Adjusting the headlight beam .....	141
Removing the seat .....	120	Replacing the motorcycle computer battery .....	141
Reinstalling of the seat .....	120	Washing and storage .....	142
Removing the air filter .....	120	Washing the bike .....	142
Cleaning the air filter .....	121	Storing the bike .....	142
Reinstalling the air filter .....	121	Recommissioning after storage .....	142
Removing the fuel tank .....	122	<b>Maintenance schedule</b> .....	<b>143</b>
Reinstalling the fuel tank .....	123	<b>Tightening torques</b> .....	<b>146</b>
Purging the air from the forks .....	124	<b>Warranty</b> .....	<b>151</b>
Cleaning the fork dust seals .....	124		
Checking the play of the steering head bearing .....	124		
Adjusting the steering head bearing play .....	125		

## TECHNICAL SPECIFICATIONS

### DIMENSIONS

Overall length	2260 mm
Overall width	820 mm
Seat height	950 mm
Wheelbase	1480 mm
Ground clearance	355 mm

MOTOR	250 SE	300 SE
Type	Single cylinder 2 stroke liquid cooled	
Displacement	249,32 cc	293,14 cc
Bore / Stroke	66,4 x 72 mm	72 x 72 mm
Fuel system	Carburator KEIHIN PWK 36	
Cooling	Liquid system with forced circulation	
Starting System	Electric starter	
Battery	12V 2Ah (Factory) / 12V 4Ah (Racing)	
Ignition system	DC-CDI no switch with digital advance	
Spark plug	NGK BR7ES / DENSO W22ESR-U	
Spark plug gap	0.7 mm	
Alternator	220W	
Engine oil	750 ml 5W40	

CARBURETOR	250 SE	300 SE
Type	KEIHIN PWK 36S AG	
Needle position	3rd position from the top	
Needle jet	N1EG (N84K)	N8RE (N84K)
Main jet	KEA 162 (KEA 115)	KEA 165 (KEA115)
Pilot jet	KEP 40 (KEA38)	
Starter jet	85 (50)	
Air screw adjustment	1T ¼	1T ½
Slide cut	N°7	

TRANSMISSION	250 SE	300 SE
Type	Manual	
Clutch	Multi disc clutch in oil bath, hydraulically operated	
Primary drive	27 x 75	
Gearbox	6 speed	
Secondary drive	13 x 50	13 x 48

## TECHNICAL SPECIFICATIONS

### CHASSIS

Frame	Semi-perimeter CrMo steel with aluminum subframe
Fork	KAYABA USD Ø48mm closed cartridge (Factory) KAYABA USD Ø48mm open Cartridge (Racing)
Rear suspension	KAYABA with separate cylinder (Factory)
Travel front/rear	300/330mm
Front brake disc	Disc Ø260mm
Rear brake disc	Disc Ø220mm
Disc brakes wear limit	Limite d'usure : 2.7mm front and 3.6mm rear
Front tire	90/90-21"
Rear tire	140/80-18"
Pressure off-road front / rear	0,9 bar
Fuel tank capacity with reserve	10,4L with 1L of reserve
Fuel requirement	Unleaded gasoline with an octane index of at least 95 mixed with 2 stroke oil (2%)

### ELECTRICAL EQUIPMENT

Battery	BS BSLi-02 Lithium	12V 2Ah
Headlight	LED	-
Pilot	LED	-
Rear tail / stop	LED	-
Flasher	R10W	12V 10W
Speedometer battery	CR 2032	Battery voltage: 3V
Plate light	W5W	12V 5W

### SETTINGS - KAYABA USD FORK (FACTORY) Ø48MM

Compression	Comfort	20 clicks back
	Standard	12 clicks back
	Sport	8 clicks back
Rebound	Comfort	18 clicks back
	Standard	12 clicks back
	Sport	10 clicks back
Spring stiffness	Rider weight: 65-75kg	4.0N/mm
	Rider weight: 75-85kg	4.2N/mm
	Rider weight: 85-95kg	4.4N/mm
Type of oil	KAYABA 01M	345 CC

## TECHNICAL SPECIFICATIONS

### SETTINGS - KAYABA USD FORK (RACING) Ø48MM

Compression	Comfort	18 clicks back
	Standard	14 clicks back
	Sport	12 clicks back
Rebound	Comfort	14 clicks back
	Standard	12 clicks back
	Sport	10 clicks back
Spring stiffness	Rider weight: 65-75kg	4.2N/mm
	Rider weight: 75-85kg	4.4N/mm (Original)
	Rider weight: 85-95kg	4.6N/mm
Type of oil	KAYABA 01M	345 cm <sup>3</sup>
Oil level measurement (fork compressed and spring removed) from the top of the fork tube		120 mm

### ADJUSTMENT - SHOCK ABSORBER KAYABA

Low-speed compression	Comfort	20 clicks back
	Standard	14 clicks back
	Sport	12 clicks back
High-speed compression	Comfort	2 turns back
	Standard	1,5 turns back
	Sport	1 turn back
Rebound	Comfort	15 clicks back
	Standard	13 clicks back
	Sport	11 clicks back
Spring stiffness	Rider weight: 65-75kg	46N/mm
	Rider weight: 75-85kg	48N/mm (Original)
	Rider weight: 85-95kg	50N/mm



## TECHNICAL SPECIFICATIONS

### CLEANING PRODUCTS AND CONSUMABLES

Gear Box Oil	SAE 5W40	Motul® 300V 4T Off Road
Gas/Oil Fuel Mix (2%)		Motul® 800 2T Factory Line Off Road
Coolant		Motul® Motocool Factory Line -35°C
Brake Fluid	DOT 4	Motul® RBF 700 DOT 4
Fork oil	KAYABA 01M	
Shock oil	KAYABA K2C	
Aerosol chain lube		Motul® C3 Chain Lub OffRoad
Air filter cleaner		Motul® A1 Air Filter Clean
Air filter lubricant		Motul® A2 Air Filter Oil
Plastic cleaner		Motul® E9 Wash & Wax Spray
Wheel Cleaner		Motul® E3 Wheel Clean
Disc brake Cleaner		Motul® P2 Brake Clean
Universal lubricant		Motul® P4 EZ Lub

## DESCRIPTION OF THE VEHICLE

### Right side

- 1 - Rear turn signals.
- 2 - Seat.
- 3 - Rear brake pedal.
- 4 - Fuel tank.
- 5 - Front turn signals.
- 6 - Headlight.

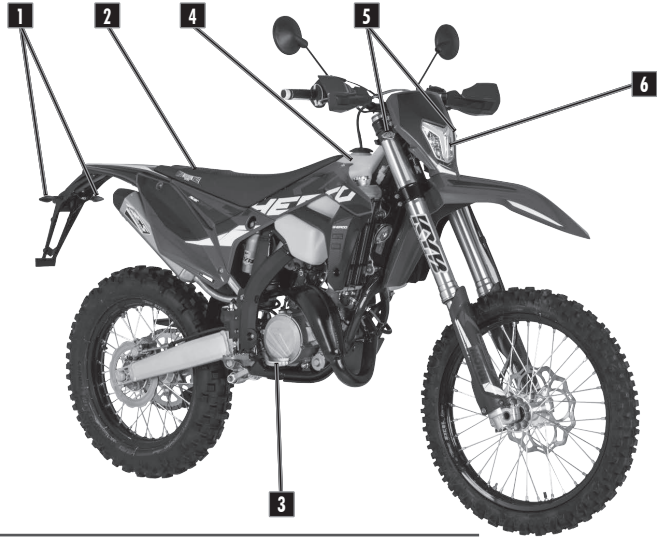

### Left side

- 7 - Fuel tank cap.
- 8 - Rear light (tail / brake light / plate light).
- 9 - Gear shift lever.



## DESCRIPTION OF THE VEHICLE

### ■ Controls

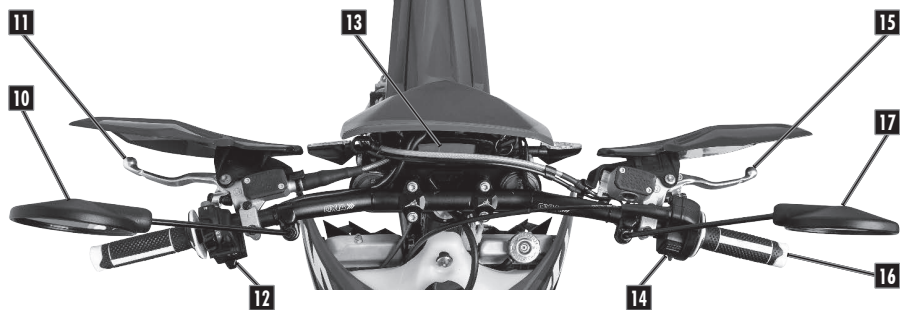

10 - Left mirror.

11 - Clutch lever.

12 - Left switch.

13 - Dashboard.

14 - Right switch.

15 - Front brake lever.

16 - Throttle grip.

17 - Right mirror.

## LOCATION OF THE SERIAL NUMBERS

### ■ Vehicle serial number location



- 1** The serial number of the vehicle is stamped on the right side of the steering tube.

### ■ Engine serial number location



- 2** The engine number is stamped on the rear part of the right crankcase.

## CONTROL DEVICES AND CONTROLS

### HAND OPERATED CONTROLS: CLUTCH LEVER, FRONT BRAKE LEVER AND CONTROL SWITCHES

#### ■ Clutch lever

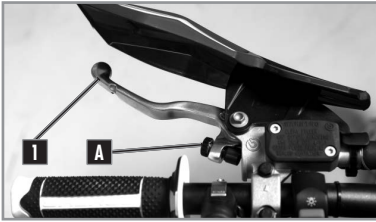

The clutch lever **1** is on the left handlebar and has an adjustment screw **A**.

#### ■ Front brake lever

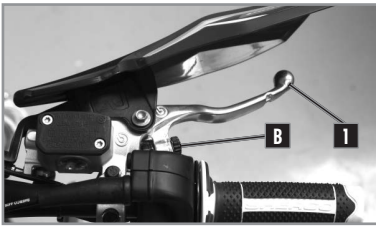

The front brake lever **1** is on the right side of the handlebar and has an adjustment screw **B**.

#### ■ Left switch



- 1** High beam (Headlight)
- 2** Low beam (Headlight)
- 3** Night light
- 4** Horn
- 5** Turn light

#### ■ Light switch On/Off (Racing)



Two possible positions:  
Position ON **1** : All lights are on.  
Position OFF **2** : All lights are off.

### ■ Right switch

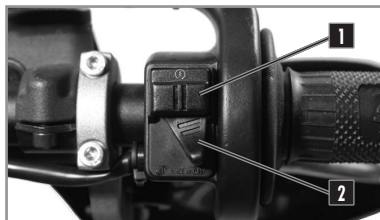

- 1 Starter button.
- 2 Injection system mapping selection button.

### ■ Dashboard



- 1 Dashboard.
- 2 Mode selection button.
- 3 Key switch.

### ■ Key switch



The main switch has two positions:

Position **1**.

The engine is off and can not be started.

Position **2**.

The motor can be started.

### ■ Turn light switch



- 1 Left turn position.
- 2 Right turn position.
- 3 Off position.

## CONTROL DEVICES AND CONTROLS

### KEYLESS system

The bike has a "Keyless" system. It allows the bike to start without a key or ON/OFF switch. It automatically turns on and it turns off after 30 seconds of non-use of the bike. Lithium-ion batteries are far lighter than lead batteries, have a low self-discharge rate, and have more starting power at temperatures over 15 °C (60 °F). At low temperatures, however, the starting power of lithium-ion batteries drops to below that of lead batteries.

Multiple starting attempts may be needed. Press the electric starter button for 5 seconds, and wait 30 seconds between attempts. The pauses are necessary so that the created heat can distribute through the lithium-ion battery and the battery is not damaged.

If the charged lithium-ion battery does not or only weakly turns over the electric starter when temperatures are below 15 °C (60 °F), then the battery is not faulty, but needs to be warmed up internally to increase its starting power (current output). The starting power increases as the battery warms up.

### ■ Engine emergency stop

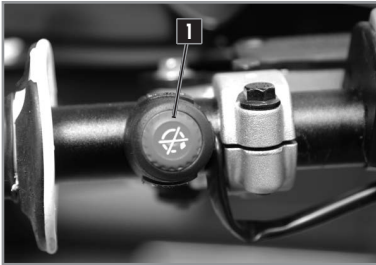

Two possible positions:

The button **1** is released: in this position, the bike can be ridden.

The button **1** is held down: in this position the motor is Off when released the motor can be restarted.

### ■ Injection system mapping switch

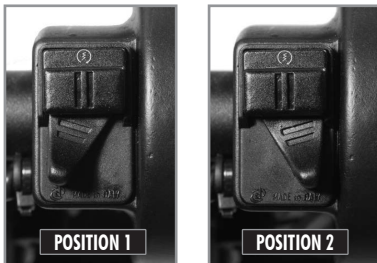

Position **1**. "Soft".

Position **2**. "Hard".

### FOOT CONTROLS: GEAR SELECTOR, SIDE STAND, REAR BRAKE

#### ■ Gear selector

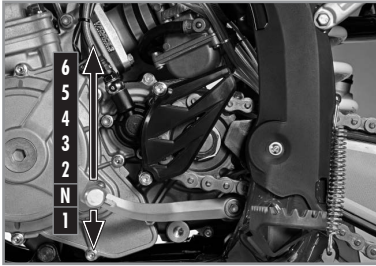

The drawing shows the path of the gear selector for each of the 6 speeds.

#### ■ Footbrake



**1** Rear brake control.

#### ■ Side stand



Remove the rubber safety latch **1**, using your foot on the shaft unfold it until it supports the weight of the bike.

#### ⚠ WARNING

- The stand has a security system which automatically folds the stand when the bike is moved into an upright position.
- The stand has been designed to withstand the sheer weight of the bike.

## CONTROL DEVICES AND CONTROLS

### MOTORCYCLE COMPUTER INSTRUCTIONS

#### ! CAUTION

In order to avoid any water ingress, keep a minimal washing distance of 20cm.



**Hold buttons 1 et 2:**  
Setup mode

#### Button 1:

Change screens 1,2,3

#### Hold button 1:

Screen 1: DST Adjust  
Screen 2: DST2 Adjust

#### Button 2:

Change screens 1,2,3

#### Hold button 2:

Screen 1: Reset DST  
Screen 2: Reset DST2  
Screen 3: Reset MAX/ AVG



Screen 1: Speed, Clock, Distance 1



Screen 2: Speed, Clock, Distance 2



Screen 3: Alternating AVG/MAX speed,  
Accumulated run time, ODO



Turn indicator



High beam



Fuel injection (MIL):EFI problem



Low fuel

### Mode buttons

The vehicle doesn't need to be switched on.

#### Left button:

Switch between the three display screens Enter adjustable trip distance mode ( DST and DST2)  
Decrement distance while in adjustable distance mode.

#### Right button:

Switch between the three display screens Resets Trip distance 1, Trip distance 2, maximum and average speed (when pressed and held for three seconds).  
Increments distance while in adjustable distance mode.





**Fig 1 SPD function**

**SPD function Current speed (screens 1 and 2):**

displays the current speed of the vehicle. The speed can be displayed in km/h (default) or mph. (📖 p.99).



**Fig 2 MAX speed function**

**MAX speed (screen 3):**

displays the maximum speed since the last reset was performed. The maximum speed can be displayed in km/h (default) or mph. (📖 p. 99).

Reset to 0 → MAX Function → Hold the right Button down for 3seconds → 0 → Reset to 0 done.



**Fig 3 AVG function**

**AVG function Average speed (screen 3):**

displays the average speed of the vehicle since the last reset was performed.

The average speed is displayed in the chosen units, km/h (default) or mph. (📖 p.99).

Reset to 0 → AVG Function → Hold the right. Button down for 3seconds → 0 → Reset to 0 done.



**Fig 4 DST function**

**DST function (screen 1):**

displays the mileage traveled by the vehicle since the last reset was performed.

The distance is displayed in the selected units, km/h (default) or mph. (📖 p.99).

Reset to 0 → DST Function → Hold the right. Button down for 3seconds → 0.0 → Reset to 0 done.



**Fig 5 DST2 function**

**DST2 function (screen 1):**

displays the mileage traveled by the vehicle since the last reset was performed.

The distance is displayed in the selected units, km/h (default) or mph. (📖 p.99).

Reset to 0 → DST2 Function → Hold the right. Button down for 3seconds → 0.0 → Reset to 0 done.

## CONTROL DEVICES AND CONTROLS



Fig 6 Adjustable trip distance function

DST and DST2 can be incremented or decremented by the user.

**DST set up (screen 1)** → Hold the left Button down for 3 seconds → DST icon will flash → Hold left Button to decrement/ Hold the right Button to increment → back to screen 1.

**DST set up (screen 2)** → Hold the left Button down for 3 seconds → DST2 icon will flash → Hold left Button to decrement/ Hold the right Button to increment → back to screen 2.



Fig 7 ODO function

**ODO function Odometer (screen 3):**

displays the total mileage traveled by the vehicle. The total distance is displayed in the selected units, km/h (default) or mph. (p.99).

This information can not be reset to 0.

Beyond 399 999 km (or miles), the counter goes back to 0.



Fig 8 ART function

**ART function Accumulated Ride Time (screen 3):**

displays the hours of operation of the vehicle.

This information can not be reset to 0.

Until 99h59min → displayed in one minute increments. After 99h59min up to 9999h → displayed in one hour increments. If the unit should reach 9999 hours of accumulated ride time, the display will stop incrementing, and will remain at that number.



Fig 9 Clock function

**Clock function (screens 1 et 2):**

displays clock information.



Fig 10 Low battery/ Low battery error function

**Low battery/ Low battery error function:**

→ When the battery voltage drops to less than 2.40V, the LO battery warning will turn on.



→ When the internal battery is critically low, the unit will only display a blinking «LO» icon.

## CONTROL DEVICES AND CONTROLS

### ■ Set up menu

Left and right buttons pressed simultaneously for 3s activates the Set up mode	
Left button	Right button
Toggle between M/H and KM/H settings	
Toggle between 24 Hour et 12 Hour	
Decrement time of day value	Increment time of day value
Decrement maintenance reminder value	Increment maintenance reminder value

→ The meter will automatically advance from one setting option to the next, after 5s of no button activation →

UNIT (Unit type)	LIFE (Wheel circumference)	PPR (Pulse per revolution)	 (Clock format)	 (Clock setup)	 (Maintenance reminder)
↓ Miles or km Default: km			↓ 12 or 24h Default: 24h	↓ Clock setup	↓ Maintenance reminder setting ( in hours)
Do not modify these settings					Default setting: 5h (first oil change)
					OFF :      Set the disabled      value

#### Maintenance reminder:

maintenance reminder function is a countdown from a user defined number.

When the maintenance countdown gets to zero, the maintenance icon will appear on the LCD.

Follow these steps to reset or display the remaining accumulated ride time until next service reminder:

#### Displaying the remaining accumulated ride time (screen 3):

Hold the Left Button down for 3seconds → the remaining value is displayed → no button activation → back to screen 3.

#### Resetting the remaining accumulated ride time (screen 3):

Hold the left Button down for 3seconds → the remaining value is displayed → Hold the right Button down for 3seconds → The maintenance reminder is reset to zero (will begin the countdown again according to the maintenance interval already chosen in the set up menu).

#### Note:

If the maintenance icon is already on, the distance displayed will be zero.

If the maintenance reminder is turned off , the information displayed on the screen will be OFF.

## CONTROL DEVICES AND CONTROLS

### OPENING AND CLOSING THE FUEL TANK

#### ■ Fuel



Use only unleaded fuel with an octane index of at least 95 mixed with 2 stroke oil (2%).

#### ■ Filler cap



**Open:** Turn the cap counter clockwise. The opposite direction to the hands of a watch.

**Close:** Turn the cap clockwise. The same direction as the hands of a watch.

#### ■ Fuel tap

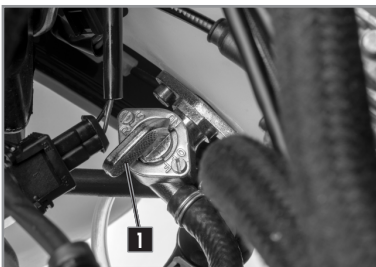

The fuel tap is on the right side of fuel tank. Tap handle **I** on the fuel tap is used to open or close the supply of fuel to the carburetor.

**OFF:** Fuel cannot flow from the fuel tank to the carburetor.

**ON:** Fuel can flow from the fuel tank to the carburetor. The fuel tank empties to the point of reserve capacity.

**RES:** Fuel can flow from the fuel tank to the carburetor. The fuel tank empties fully.

### ■ Choke



The choke lever **1** is fitted on the left side of the carburetor.

Choke function **activated** → The choke lever is pulled out all the way.

Choke function **deactivated** → The choke lever is pushed in all the way.

### ⚠ WARNING

*If the engine is warm, the choke function must be deactivated.*

### ■ Cold engine starting

1. Set the gear selector to neutral.
2. Pull the choke.
3. Start the engine by pressing the starter button, without accelerating.
4. Allow the engine to warm up for a few minutes.
5. Push in the choke.

### ■ Hot engine starting

Follow the previous instructions without steps 2-4 and 5.

### ■ Shifting gears

- The positions of the gear selector are shown on ( p.95).
- To find the neutral position, press the selector down into first gear (a resistance will be felt), then move the selector up slightly.
- Close the throttle before changing gears.
- Engage the lowest gear.
- Partially open the throttle while engaging the clutch.

### ■ Parking

- Stop the engine with the stop button. The Keyless system will automatically switch off the ignition after 30 seconds of non-use of the bike.

***Become familiar with all of the controls and their functions before using the vehicle.***

## SAFETY INFORMATION

- Do not drive after consuming alcohol.
- Wear a helmet when using the vehicle.
- Keep the machine in good working order and maintain it properly so that it is reliable and safe for use.
- Gasoline is flammable, refuel the motorcycle when the engine is stopped.
- Exhaust fumes are toxic, you should never start the engine in a closed building.
- Always park the vehicle on a flat hard surface, do not park the vehicle on a slope or on soft ground. Always control the balance of the vehicle.
- Check the following every day before riding the motorcycle:

<b>Tires:</b>	Wear and pressure.
<b>Engine oil:</b>	Level (📖 p.112).
<b>Gasoline:</b>	Check the level and make sure there is no leaks.
<b>Transmission chain:</b>	Properly lubed and adjusted (📖 p.126).
<b>Direction of travel:</b>	check for hard spots.
<b>Brakes:</b>	Operation, fluid leakage, brake pad wear (📖 p.133 to p.137).
<b>Throttle:</b>	Proper operation (📖 p.107).
<b>Clutch:</b>	Proper operation (📖 p.127).
<b>Electrical Equipment:</b>	Operation of the horn and lights (📖 p.92 to p.93).
<b>Components (nut, bolts ...):</b>	Verify that all components of the vehicle are properly tightened (📖 p.146).

***If you experience a problem with any of the components of the motorcycle, consult the Service and Adjustments section of this manual or contact a Sherco dealer.***

## COOLING SYSTEM

### SERVICING THE COOLING SYSTEM



#### WARNING

- The hot liquid can cause severe injuries.
- The coolant is harmful.
- After contact with skin or eyes, or ingestion, or injuries caused by hot liquids: Consult a physician.
- Use protective gloves.
- Do not replace the coolant with water or other not approved fluids: it could damage your engine.
- Follow these procedures carefully and always fill the engine with coolant when the engine is cold.

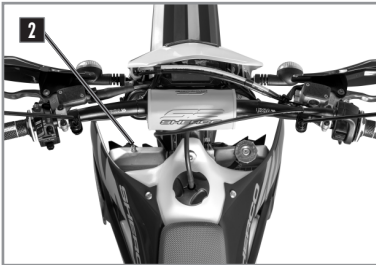

- Place the bike upright on a horizontal surface.
- Remove the cap **1**.

Approved Coolant	Motul® Motocool Factory Line -35°C
------------------	---------------------------------------

- Remove the bleed screw **2**.
- Fill the radiator full so that there is no air in the system.

Radiator Bleed screw	M6X8	8Nm
-------------------------	------	-----

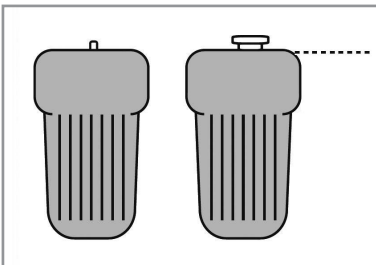

Motorcycle horizontal

Fill the coolant to the top of the radiator.  
Replace the cap **1** and check to make sure it is tight.

#### ATTENTION

*It is important to follow this procedure.  
The lack of fluid, or the presence of a pocket of air left in the radiator can cause serious damage to the engine.*



## COOLING SYSTEM



Check the fluid level in the expansion container. The liquid should reach the level on the container where it indicates "LEVEL MIN". If the level is not correct, unscrew the cap **3**. Fill with fluid until it reaches the LEVEL MIN mark.



Coolant

Motul® Motocool  
Factory Line -35°C

Replace the cap **3**.

## DRAINING THE COOLANT

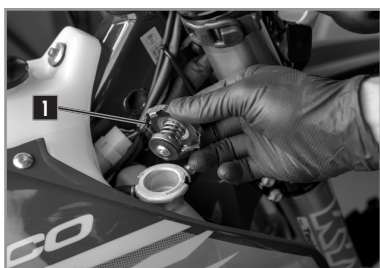

### ! WARNING

*Make sure the bike is vertical and on a horizontal surface.*

- Place a container under the bike.
- Remove the cap **1** and screw **2**.
- Allow the coolant to drain.

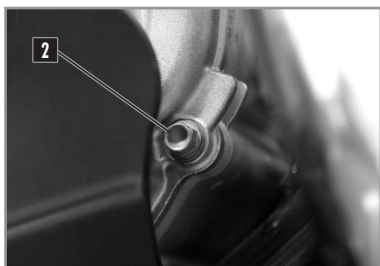

### 👁 NOTE

*To protect the environment deposit the drained coolant at an approved collection center.*

## COOLING SYSTEM

### FILLING THE COOLANT

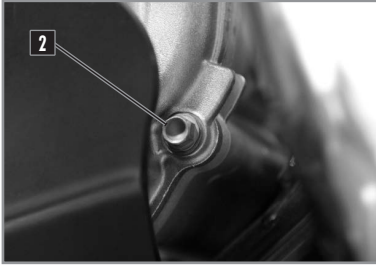

- Replace the bleed screw **2** using a new gasket.
- Refill the coolant into the radiator through the cap **1**.

Coolant	Motul® Motocool Factory Line -35°C
---------	---------------------------------------

- Fill coolant until it is going out from the screw **3**.
- Put the screw **3** back in with a new seal.

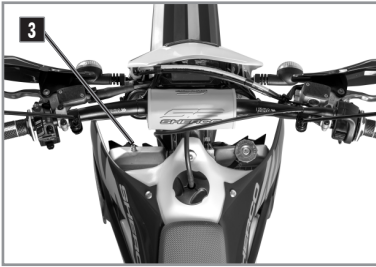

Radiator bleed screw	M6X45	8Nm
----------------------	-------	-----

- Continue filling.
- Fill until the coolant reaches the level (approximately 1.1 liters).
- Put the bike on the side stand and follow the rest of the filling procedure (📖 p.104).
- Replace the cap **1**.



### CHECKING THE PLAY IN THE THROTTLE CABLE

#### ■ Checking the throttle cable play



With the handlebars facing straight ahead, check that the throttle twist grip functions properly.

Throttle cable play	2...4mm
---------------------	---------

If the cable play is not correct, adjust the accelerator throttle cable play.. (→ ci-dessous). Start the bike and let it run at idle. Turn the handlebars and check that the idle speed is constant. If the speed changes, readjust the play in the throttle cable (→ ci-dessous).

#### ■ Adjusting the play in the throttle cable



Adjust the throttle cable play at the location shown **1** with the adjuster.

## MOTOR SETTINGS

### SETTING THE IDLE SPEED

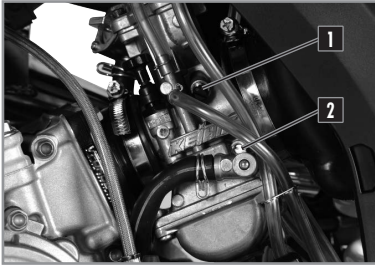

- The idle speed is adjust with adjusting screw **1** .
- The idle mixture is adjusted with the idle air adjusting screw **2** .

Start the bike and allow it to reach operating temperature.

Adjust the idle speed by turning the idle screw **1** 2000 +/- 100 rpm

Close the adjust air screw all the way and turn it back to 1 turn  $\frac{1}{4}$ .

Idle speed	2000 +/- 100 rpm
Idle air adjusting open	1T $\frac{1}{4}$

### SETTING THE CARBURETOR



#### How the opening of the throttle slide influences performance:

The composition of the mixture (Air-Gas) is a function of the opening of the slide:

- **A: Idle range**

From 0 to  $\frac{1}{8}$  opening of the throttle slide, this range is regulated by the idle screw **1** and the air screw **2**.

- **B: Transition range**

From  $\frac{1}{8}$  to  $\frac{1}{4}$  opening of the throttle slide, this range is regulated by the idle jet and the shape of the slide.

- **C: Mid-range**

From  $\frac{1}{4}$  to  $\frac{3}{4}$  opening of the throttle slide, this range is regulated by the needle valve (shape and position). In the lower range, the idle circuit, and in the higher range, the main jet take into account the control of the motor.

- **D: Full load**

From  $\frac{3}{4}$  to full throttle slide opening, this range is controlled by the main jet and the needle jet.

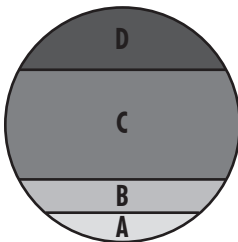

## MOTOR SETTINGS



### Pilot jet and pilot (air) screw:

In order to adjust the idle range A to B transition you can change the pilot jet **1** (its size is stamped on it) and adjust the air screw **2**, turning the screw in richens the mixture.

Proceed by turning the screw 1/8 of a turn at a time, if you move out of the range of 1T-2.5T, change the size of the pilot jet.



N84K	LEAN ↑ 300 ↓ RICH	N1EI	LEAN ↕ 250 RICH
N84K		N1EH	
N84J		<b>N1EG</b>	
N84W		N1EF	
N84H		N1EE	
N84G			
N84F			
<b>N8RE</b>			
N8RD			
N8RC			
N8RB			

### Needle:

The needle has 5 notches for adjustment, 1 to 5, from rich to lean.

The reference number of the needle is engraved on it.

In the tables the adjusting position of the clip on the needle is defined from the upper position.

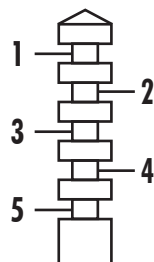

The reference number of the needle is engraved on it.

### Main jet:

The main jet is shown in the photo as **1**. The size of the jet is engraved on it.



## MOTOR SETTINGS

### CARBURETOR SETTING TABLE 250 SE

ALTITUDE ↓	TEMPERATURE →	-20°C A -7°C	-6°C A 5°C	6°C A 15°C	16°C A 24°C	25°C A 36°C	37°C A 49°C
3000 m A 2301 m	Idle air adjusting screw Idling jet Needle Needle position Main jet	1 T ¼ 40 N1EG 3 165	1 T ¾ 40 N1EG 2 162	1 T ¾ 38 N1EH 2 160	2 T ¼ 38 N1EH 2 160	2 T ¼ 35 N1EI 2 158	
2300 m A 1501 m	Idle air adjusting screw Idling jet Needle Needle position Main jet	1 T ¼ 40 N1EG 3 165	1 T ¼ 40 N1EG 3 165	1 T ¾ 40 N1EG 2 162	1 T ¾ 38 N1EH 2 160	2 T ¼ 38 N1EH 2 160	2 T ¼ 35 N1EI 2 158
1500 m A 750 m	Idle air adjusting screw Idling jet Needle Needle position Main jet	1 T 42 N1EF 3 168	1 T ¼ 42 N1EG 3 165	1 T ¼ 40 N1EG 3 165	1 T ¾ 40 N1EG 2 162	1 T ¾ 38 N1EH 2 160	2 T ¼ 38 N1EH 2 158
750 m A 301 m	Idle air adjusting screw Idling jet Needle Needle position Main jet	1 T 42 N1EF 4 170	1 T 42 N1EF 3 168	1 T ¼ 40 N1EG 3 165	1 T ¼ 40 N1EG 3 162	1 T ½ 40 N1EG 2 162	1 T ¾ 38 N1EH 2 160
300 m A 0 m	Idle air adjusting screw Idling jet Needle Needle position Main jet	1 T 45 N1EE 4 172	1 T 45 N1EF 4 170	1 T 42 N1EF 3 168	1 T ¼ 42 N1EG 3 165	1 T ¼ 42 N1EG 3 165	1 T ¾ 40 N1EG 2 162

## MOTOR SETTINGS

### CARBURETOR SETTING TABLE 300 SE

ALTITUDE ↓	TEMPERATURE →	-20°C A -7°C	-6°C A 5°C	6°C A 15°C	16°C A 24°C	25°C A 36°C	37°C A 49°C
3000 m A 2301 m	Idle air adjusting screw Idling jet Needle Needle position Main jet	1T ½ 40 N8RE 3 165	1T ½ 38 N8RF 3 162	2T 35 N8RF 3 162	2T ½ 35 N8RG 3 160	3T 32 N8RG 3 160	3T 32 N8RH 3 158
2300 m A 1501 m	Idle air adjusting screw Idling jet Needle Needle position Main jet	1T 40 N8RE 3 168	1T ½ 38 N8RE 3 165	1T ½ 38 N8RF 3 165	2T 35 N8RF 3 165	2T ½ 35 N8RG 3 162	3T 32 N8RG 3 162
1500 m A 750 m	Idle air adjusting screw Idling jet Needle Needle position Main jet	1T 40 N8RD 3 170	1T 40 N8RE 3 168	1T ½ 40 N8RE 3 165	1T ½ 38 N8RF 3 165	2T 38 N8RF 3 165	2T ½ 38 N8RG 3 165
750 m A 301 m	Idle air adjusting screw Idling jet Needle Needle position Main jet	1T 42 N8RD 3 172	1T 40 N8RD 3 170	1T 40 N8RE 3 168	1T ½ 40 N8RE 3 165	1T ½ 40 N8RF 3 165	2T 38 N8RF 3 165
300 m A 0 m	Idle air adjusting screw Idling jet Needle Needle position Main jet	1T 45 N8RC 3 175	1T 42 N8RD 3 172	1T 42 N8RD 3 170	1T 40 N8RE 3 168	1T ½ 40 N8RE 3 165	1T ½ 40 N8RF 3 165

## ENGINE MAINTENANCE

### DRAINING THE GEAR BOX OIL



- Remove the engine guard (📖 p.127).
- When draining the oil the engine should be warm.

#### **WARNING**

*Use protective gloves.*

- Position the motorcycle upright on a level surface.
- Place a container under the bike to catch the old oil.
- Remove the drain plug **1**.
- Remove the drain plug **2**.
- Allow the oil to drain.
- Clean the drain plugs **1** and **2** with a degreaser.

### REFILLING THE GEAR BOX WITH OIL



- Install the drain plug **1** and **2** with a new gasket.

Drain plug <b>1</b> & <b>2</b>	M16	15Nm
--------------------------------	-----	------

Remove the engine oil filler cap **3**.

- Unscrew the oil level screw **4**.
- Fill with engine oil until the oil flows out of the level screw.

Motor oil	0,75 L	SAE 5W40
-----------	--------	----------

- Once the level is done, replace the copper seal and tighten the screw **4** to 7Nm.

#### **WARNING**

*To protect the environment, oil, oil filters and used material must be deposited in a collection center and not down drain or in the wild.*



### EMPTYING THE CARBURETOR FLOAT CHAMBER



- Turn handle of fuel tap to the OFF position.
- Place a cloth beneath the carburetor to soak up emerging fuel.
- Remove plug **1**.
- Completely drain the fuel.
- Mount and tighten the plug.

## ADJUSTING THE CHASSIS

### HANDLEBAR POSITION

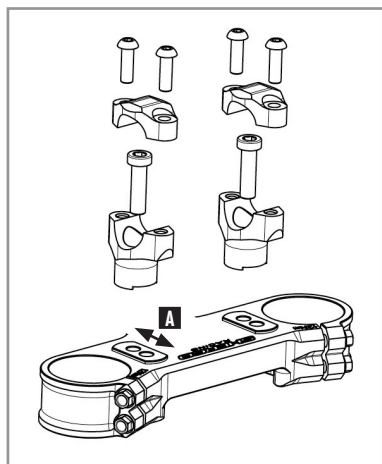

The triple clamps have two holes separated by a distance A.

Distance between holes A	13mm
--------------------------	------

The handlebar clamps are offset by a distance B.

Handlebar offset B	4mm
--------------------	-----

**The bike comes standard with the handlebars in the rear most position.**

Remove the four screws **1**. Remove the handlebar top clamps and remove the handlebar.

Remove the two screws **2**. Remove the lower clamps and place them in the desired position.

Handlebar lower clamp	M10x35	40Nm	Loctite® 243™
-----------------------	--------	------	---------------

Replace the handlebars and top clamps.  
Replace the four screws **1** and tighten evenly.

Handlebar clamps fixing screws	M8x25	25Nm
--------------------------------	-------	------

The handlebars can be rotated forward and rearward in the clamps.

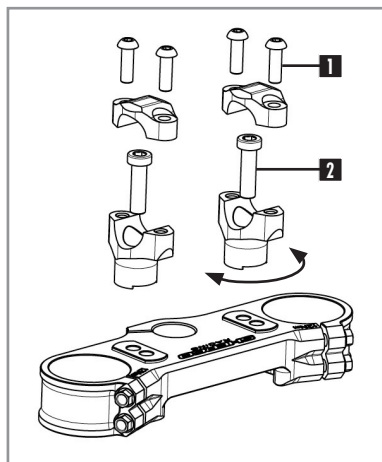
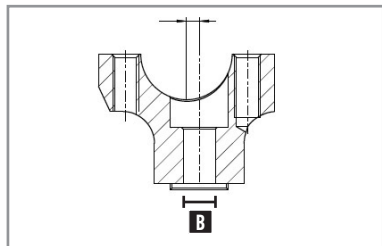

## ADJUSTING THE CHASSIS

### ADJUSTING THE STEERING ANGLE



The steering angle can be changed using the set screws located on the bottom of the steering column. Loosen the nut **1** and tighten the screw **2** until you have the steering angle desired. Tighten the nut and do the same operation on the other side.

Steering angle lock nut	M8	20Nm
-------------------------	----	------

### BASIC SETTING OF THE CHASSIS ACCORDING TO THE RIDER WEIGHT

If the weight of the rider is above or below the standard, compensate by changing the stiffness of the springs (forks and shock).

Standard weight of the rider (with equipment)	75 to 85kg
---	------------

## ADJUSTING THE CHASSIS

### SETTING THE FORK COMPRESSION



KAYABA RACING



KAYABA FACTORY

Screws **1** determine the behavior of the fork when it is compressed. Turning in the screw clockwise increases the hydraulic force (and vice versa).

Turn screw **1** clockwise to the stop and go back the number of clicks required.

Setting compression KAYABA suspension (Racing)	Comfort	18 clicks
	Standard	14 clicks
	Sport	10 clicks

Réglage de compression KAYABA (Factory)	Comfort	20 clicks
	Standard	12 clicks
	Sport	8 clicks

### FORK REBOUND ADJUSTMENT

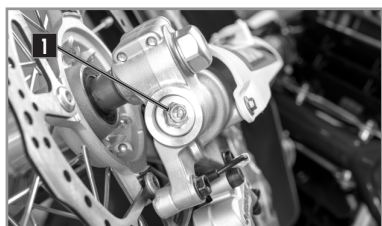

KAYABA RACING



KAYABA FACTORY

The adjusting screws **1** determine the behavior of the fork when it rebounds. Turning the screws clockwise increases the hydraulic force (and vice versa).

The adjustment screws **1** are located at the end of the lower fork legs.

Turn the screw **1** clockwise to the stop then go back the number of clicks required.

Setting rebound KAYABA (Racing)	Comfort	14 clicks
	Standard	12 clicks
	Sport	10 clicks

Setting rebound KAYABA (Factory)	Comfort	18 clicks
	Standard	12 clicks
	Sport	10 clicks

## ADJUSTING THE CHASSIS

### ADJUSTING THE REAR SHOCK LOW-SPEED COMPRESSION SETTING



KAYABA

The adjusting screw **1** determines the slow speed behavior of the rear shock (sensitivity). Turning the screw clockwise increases the hydraulic force (and vice versa).

Turn the screw **1** clockwise with a screwdriver until it stops and then turn it back the number of clicks required.

Do not loosen the nut **2**.

#### REAR SHOCK KAYABA

Low-speed compression setting	Comfort	20 clicks
	Standard	14 clicks
	Sport	12 clicks

### ADJUSTING THE REAR SHOCK HIGH-SPEED COMPRESSION SETTING



KAYABA

The adjusting nut **2** determines the high speed behaviour of the rear shock (big hits). Turning the screw clockwise increases the hydraulic force (and vice versa).

Turn the nut **2** clockwise with a socket wrench until it stops and then back the number of clicks required.

Do not loosen the screw **1**.

#### REAR SHOCK KAYABA

High-speed compression setting	Comfort	2,5 turns
	Standard	1,5 turns
	Sport	1 turn

## ADJUSTING THE CHASSIS

### REBOUND DAMPER



The adjusting screw **1** determines the Shock rebound behavior. Turning the screw clockwise increases the hydraulic force (and vice versa).

Turn the screw **1** clockwise to the stop then go back the number of clicks required.

#### REAR SHOCK KAYABA

Rebound damping	Comfort	15 clicks
	Standard	13 clicks
	Sport	11 clicks

### SETTING THE REAR SHOCK SAG

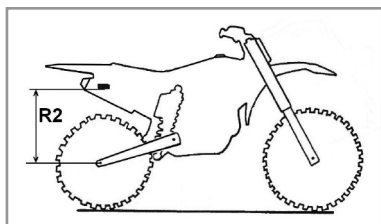
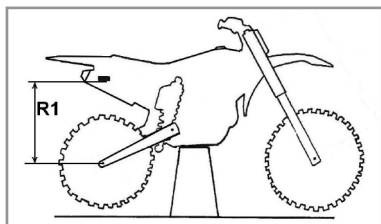

#### With the bike on an appropriate stand

Measure the dimension R1 between a fixed point on the chassis and the rear axle.

#### With the bike setting on its wheels

Measure the dimension R2 from the same fixed point on the chassis and the rear axle. The static deflection is the difference between R1-R2.

Static deflection	35mm-40mm
-------------------	-----------

If the static deflection is not correct, adjust the preload of the shock (📖 p.119).

### SETTING THE RIDING SAG

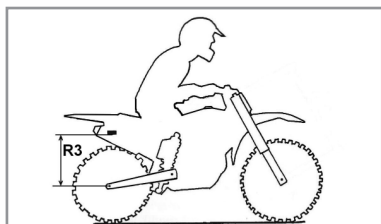

#### With the rider on the motorcycle

Measure the dimension R3 between the same fixed point on the chassis and the rear axle. The sag is the difference between R1-R3.

Sag	95mm-100mm
-----	------------

If the sag is not correct, change the spring (📖 p.119).

## ADJUSTING THE CHASSIS

### REAR SHOCK KAYABA

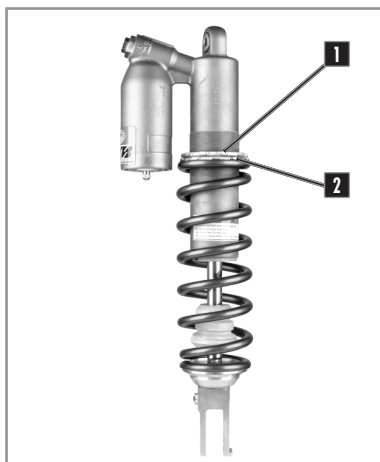

- Remove and clean the rear shock unit (📖 p.128).

Loosen the collar **1**.

Loosen / tighten the red plastic ring **2** depending on the length required.

Indications	Loosening one turn	Decreases the overall length by 4mm.
	Tightening one turn	Increases the overall length by 4mm.

- Tighten the collar **1**.

- Reinstall the shock (📖 p.128)

- Recheck the settings (📖 p.118)

### CHANGING THE SHOCK SPRING

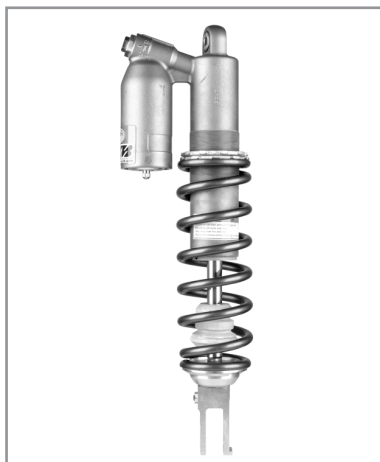

- Remove and clean the rear shock unit (📖 p.128).

- Select and install a spring based on your weight.

- Reinstall the shock.

- Adjust the sag (📖 p.118).

- - Adjust the riding sag (📖 p.118).

Spring Rate	KAYABA
Rider Weight (with equipment): 65-75kg	44N/mm
Rider Weight (with equipment): 75-85kg	46N/mm
Rider Weight (with equipment): 85-95kg	48N/mm

## CHASSIS MAINTENANCE

### REMOVING THE SEAT



Turn the Dzeus fastener **1** a quarter turn counterclockwise to release the saddle.

Remove the seat by pulling it towards the back of the bike.

### REINSTALLING OF THE SEAT



Install the saddle by sliding it forward, making sure that the slot **1** in the seat pan engages the post **2** in the reservoir. The three notches **3** in the saddle must pass through the tabs on the subframe **4** that are provided for this purpose.

Lock the Dzeus fastener by turning it a quarter turn clockwise.

### REMOVING THE AIR FILTER



The air filter is vital for the smooth operation of your engine. Maintenance is therefore essential.

A dirty air filter reduces the performance of your bike, increases fuel consumption and, at worst, impurities can pass into the engine and cause premature wear.

Remove the seat.

Unscrew the thumb screw **1**.

Remove the filter with the plastic carrier **2**.

Separate the filter from its plastic holder.

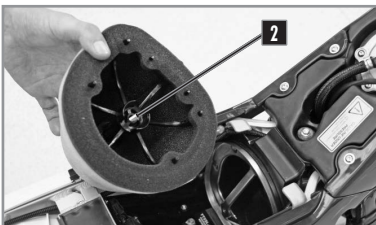



## CHASSIS MAINTENANCE

### CLEANING THE AIR FILTER

Clean the foam air filter with a special liquid cleaner and let dry.

#### **i** INFO

*Do not clean the air filter with a solvent or gasoline.*

Air filter cleaner	Motul® A1 Filter Clean
--------------------	------------------------

#### **i** INFO

*Do not wring out the filter by twisting. Press only. Soak the air filter in an air filter oil.*

Air Filter oil	Motul® A2 Air Filter Oil
----------------	--------------------------

If necessary clean the inside of the air box with a cloth.

### REINSTALLING THE AIR FILTER

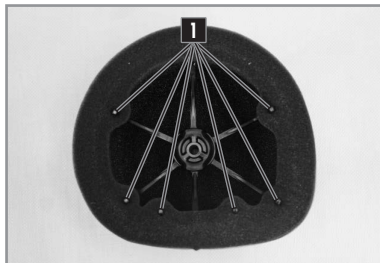

Reposition the filter on its support.  
Be sure to engage on all six tabs **1**.  
Apply a film of grease on the face of the filter element.



Reinstall the filter and its support by taking special care to make sure it is centered.  
Refit the knurled screws **2**.  
Check to make sure the air filter is properly seated.  
Install the seat (📖 p.120).

### REMOVING THE FUEL TANK



Remove the seat (📖 p120).

Unscrew the fuel tank fixing screws **1**.

Remove the hose that attaches to the triple clamp **2**.

Disconnect the fuel hose **3** by removing the clamp and pulling the hose forward.

Prevent ingress of dirt in the gasoline fuel line.

This can lead to a seizure.



Unscrew the screws **4** on the right and left radiator panel.

Remove the fuel tank by pulling upwards, provide lateral clearance by slightly moving the radiator panels. Use caution when removing the fuel tank and do not damage any of the fuel hoses or electrical connections.



## CHASSIS MAINTENANCE

### REINSTALLING THE FUEL TANK



Reassembly of the fuel tank. Be sure to correctly position the throttle **1** and clutch cable **2**.

Locate all of the fuel hoses / electrical connections under the fuel tank well.

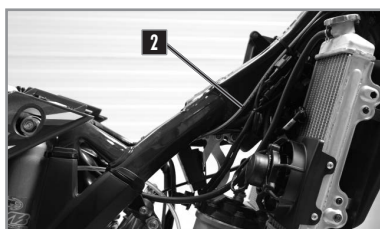

Install the tank by moving the radiator guards away from the radiator to provide clearance for the fuel tank and make sure that all of the cables, wires and hoses are free, clear and not pinched. Check the adjustment of the radiator guards in relationship to the fuel tank.

Connect the fuel line **3**.

Install the fuel tank mounting screws **4** along with their rubber inserts.

Install the radiator side panel screws **5**.



Chassis screws	M6	10Nm
----------------	----	------

Install the fuel vent hose.

Reinstall the seat ( p.120).



## CHASSIS MAINTENANCE

### PURGING THE AIR FROM THE FORKS



After some time of operation, the air accumulates under pressure in the fork.

Every 5 to 10 hours (depending on the riding intensity), it should be purged.

With the fork cold and fully extended, loosen and then retighten both fork screws caps **1**.

### CLEANING THE FORK DUST SEALS



Place the motorcycle on a suitable stand.  
Remove the front wheel (📖 p.129).  
Remove the fork protectors. Slide the dust cover down.  
Clean and lubricate the dust cover and the fork tube.

Universal lubricant Motul® P4 EZ Lub

Reinstall the dust cover and clean off any left over oil.  
Reinstall the fork protection.  
Reinstall the front wheel (📖 p.129).  
Take the bike off of the stand.

### CHECKING THE PLAY OF THE STEERING HEAD BEARINGS



Place the motorcycle on a suitable stand.  
Exert a back and forth force on the fork legs.  
There should not be any play in the bearings in any direction in the steering bearings.  
If there is play and / or resistance, adjust and / or change the bearings.  
Adjust the bearing free play (📖 p.125).  
Take the bike off of the stand.

## CHASSIS MAINTENANCE

### ADJUSTING THE STEERING HEAD BEARING PLAY

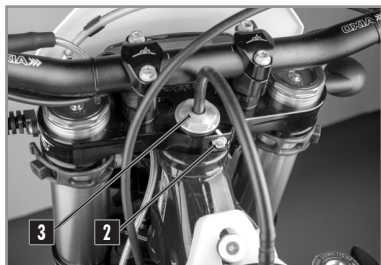

Place the motorcycle on a suitable stand.

Loosen screws **1** and **2**.

Loosen or tighten the nut **3** to adjust the steering bearing play.

Steering nut	M20	30Nm
--------------	-----	------

Tighten the screws **1**.

Top triple clamp screws	M8x35	17Nm
-------------------------	-------	------

Tighten the screws **2**.

Top clamping screw	M8x30	17Nm	Loctite® 243™
--------------------	-------	------	------------------

Check the play of the steering head bearings. (📖 p.124).  
Remove the bike from the stand.

#### NOTE

*The bearings should be greased at least once a year with a good quality grease.*

### CLEANING THE CHAIN

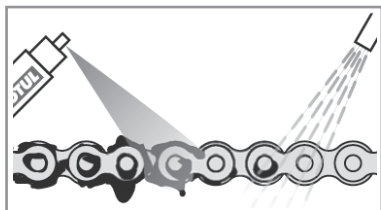

Regularly cleaning the chain considerably increases its service life.

Clean the chain and apply chain lubricant.

Chain Cleaner	Motul® C1 Chain clean
---------------	-----------------------

Chain grease	Motul® C3 Chain Lub Off Road
--------------	------------------------------

### CHECKING THE CHAIN TENSION

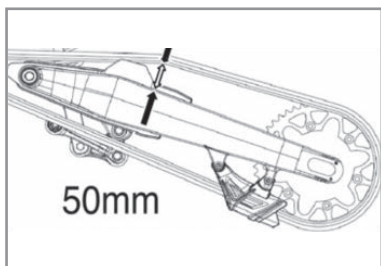

Place the motorcycle on a suitable stand.

Push the chain up and measure the chain movement as shown in the diagram.

Chain tension	50mm...53mm
---------------	-------------

If the chain tension is not correct, see how to adjust the chain (📖 p.126).

Otherwise, remove the bike from the stand.

## CHASSIS MAINTENANCE

### ADJUSTING THE CHAIN TENSION

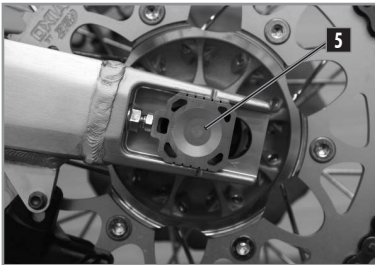
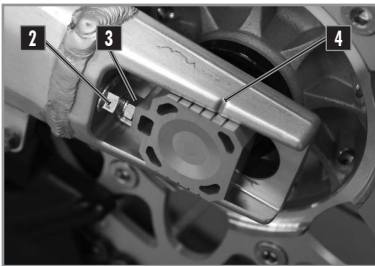
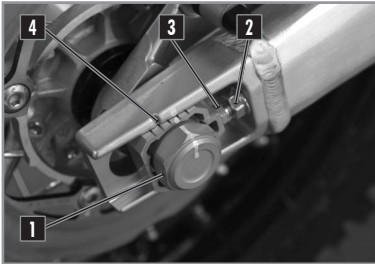

#### ⚠ WARNING

*Improper chain tension can cause mechanical damage.*

Place the motorcycle on a suitable stand.

Loosen nut **1**.

Loosen the nuts **2**.

Loosen or tighten the screws **3** until you have the correct chain tension.

Chain tension	50mm...53mm
---------------	-------------

Monitor the symmetry of the two sides by observing the position of the marks **4**.

Tighten the screws **5**.

Tighten the nut **6**.

Rear axle nut	M24	100Nm
---------------	-----	-------

Remove the bike from the stand.

#### 👁 NOTE

*The sliding piece **7** is designed to accommodate longer chains by turning it 180 degrees.*

### ADJUSTING THE CLUTCH LEVER

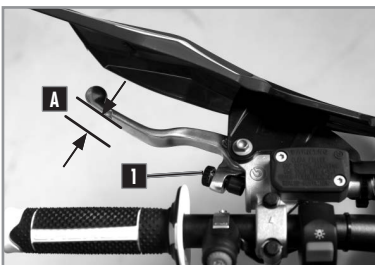

The position of the lever can be adjusted to meet the needs of the rider.

- Turn the knob **1** clockwise to move the lever closer to the handlebar.



- Turn the knob **1** in the opposite direction to move the lever away from the handlebar.

Clutch lever free play A	$\geq 3\text{mm}$
--------------------------	-------------------

### CHECKING THE CLUTCH FLUID LEVEL

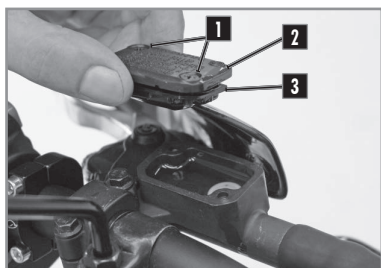

#### WARNING

- The hydraulic fluid is highly corrosive it can be dangerous to the skin.
- Read the recommendations on the container.

Position the master cylinder horizontally.

- Remove the two screws **1**, the cover **2** and the membrane **3**.
- Check the fluid level and fill if necessary.

Level of brake fluid below the top of the reservoir.	4mm
Motul® RBF 700 brake fluid DOT 4	

- Reinstall the lid with the membrane and the screws.

### REMOVING THE ENGINE PROTECTOR

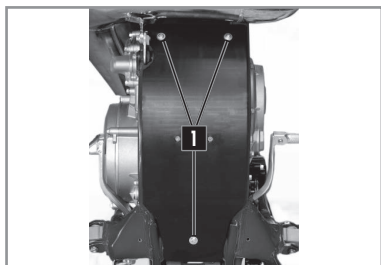

- Remove the screws **1** and remove the engine protector.

## CHASSIS MAINTENANCE

### REMOVING THE REAR SHOCK

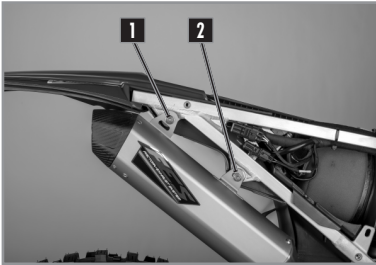

Place the motorcycle on a suitable stand.  
Remove the right side plate.  
Remove the screws **1** and **2** and the muffer along.

#### ATTENTION

*Do not remove the muffer after operating the motorcycle.  
It can be hot and there is a risk of being burned.*

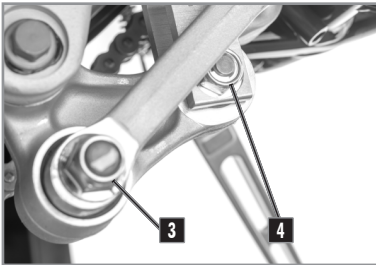

Remove the shaft **3**.  
Remove the screw **4**.  
Remove the top screw of the shock.  
Remove the shock from the top.

### REINSTALLING THE REAR SHOCK

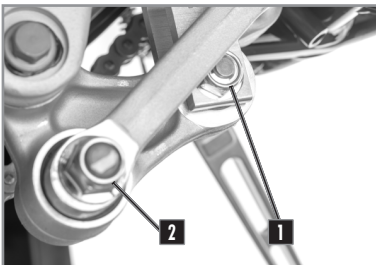

Install the shock from the top.  
Install the top screw and tighten.

Upper shock screw	M10	50Nm	Loctite® 2701
-------------------	-----	------	------------------

Position the rods and "H" link.  
Install the lower shock screw **1** and tighten.

Lower shock screw	M10	50Nm	Loctite® 2701
-------------------	-----	------	------------------

Install the lower shock shaft **2** and tighten.

Link axle	M12	60Nm
-----------	-----	------

Reassemble the exhaust, the 2 springs and the 2 bush.  
Reassemble the rear silencer and tighten screws **3**  
using the nylock self-locking nuts.

Chassis screws	M6	10Nm
----------------	----	------

Install right side plate.  
Remove the bike from the stand.

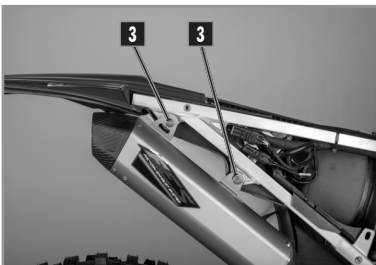



## REMOVING THE FRONT WHEEL



Place the motorcycle on a suitable stand.  
Remove the two screws **1** and the nut **2**.  
Loosen the two screws **3**.  
Pull the axle through the right side.  
Remove the wheel from the fork.

### **!** WARNING

*Do not operate the front brake lever when the front wheel is removed.*

## REINSTALLING THE FRONT WHEEL

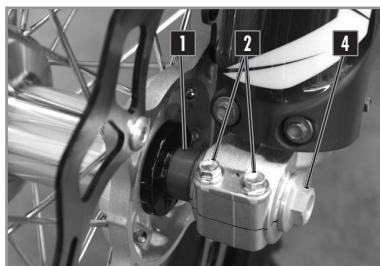

Check if the brake disc is not dirty or contaminated with oil or grease. If it is, clean the disc with brake cleaner.

Brake cleaner	Motul® P2 Brake Clean
---------------	-----------------------

Install the spacer **1** on the left side of the wheel hub.  
Install the front wheel in the fork and install the axle (grease the axle prior to installation).  
Tighten the screws **2**.

Fork screws	M8	20Nm
-------------	----	------

Install and tighten the axle nut **3**.

Front wheel axle nut	M20	60Nm
----------------------	-----	------

Tighten the screws on the right side of the bike.

Fork leg screws	M8	20Nm
-----------------	----	------

Operate the front brake lever several times until the pads touch the disc. Remove the bike from the stand and push down on the fork several times.

### REMOVING THE REAR WHEEL

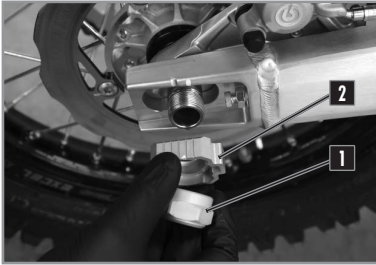

Place the motorcycle on a suitable stand.

- Loosen the nut **1** and remove the adjuster **2** .
- Tap the axle **3** out using a nylon hammer.
- Remove the axle.
- Move the wheel as far forward as possible.
- Remove the chain and wheel.

### ! WARNING

*Do not operate the rear brake pedal when the rear wheel is removed.*

### REINSTALLING THE REAR WHEEL



Check if the brake disc is not dirty or contaminated with oil or grease.

If it is, clean the disc with brake cleaner.

Brake cleaner

Motul® P2 Brake Clean

Install the two spacers **1** and **2** and make sure they are positioned correctly.

## WHEELS, TIRES



Install the rear wheel in the swing arm and install the axle (grease the axle prior to installation).  
Mount the chain.



Install the chain tensioner **2** and install the nut **1** but do not tighten.  
Check the chain tension (📖 p.126).  
Tighten the nut **1**.

Rear axle nut	M24	100Nm
---------------	-----	-------

Operate the rear brake pedal several times until the pads touch the disk.  
Remove the bike from the stand.

## CHECKING THE TIRE PRESSURE



Regularly check the tire pressure with a precision pressure gauge.

- Remove the valve cap.
- Check air pressure when the tire is cold.

Tire air pressure when used in rough terrain.

Front	0,9bar (13 psi)
Rear	0,9bar (13 psi)

If the pressure does not comply with the above table:

- Correct the pressure.
- Replace the valve cap.

## WHEELS, TIRES

### CHECKING FOR WEAR AND DAMAGE

- Regularly check the depth of the tread.

Tread depth	$\geq 3\text{mm}$
-------------	-------------------

If the depth is less than the value shown:

- Change the tire.

Check for cuts, cracks, nails, sharp objects and bulges on the tire.

If the tire is damaged:

- Change the tire.
- Changer le pneumatique.

### CHECKING SPOKE TENSION



Do not neglect the tension of the spokes.

#### **!** WARNING

*Proper tension ensures stability and secure riding.*

- Check the spoke tension before and after each use of the bike, especially if the spokes are new or have been recently adjusted.
- Use a screwdriver to tap on each spoke. The sound must be sharp.
- If it is dull, take the bike to a Sherco dealer to get the spokes properly adjusted.

Indicative tightening torque	5 - 6 Nm
------------------------------	----------

## CHECKING THE FRONT BRAKE LEVER ADJUSTMENT



Pull the lever toward the handlebar and check the free play **A**.

Free play of the front brake lever	$\geq 3\text{mm}$
------------------------------------	-------------------

If the free play does not meet the specification, do the following.

## ADJUSTING THE FRONT BRAKE LEVER

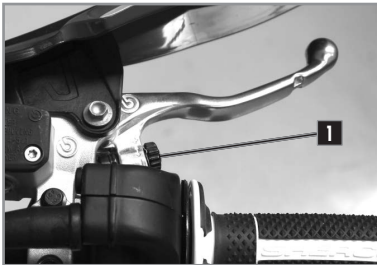

Set the free play using the adjustment screw **1**.

- Turn clockwise to decrease the free play.
- Turn it counterclockwise to increase the free play.

## CHECKING THE FRONT BRAKE FLUID LEVEL



Make sure that the reservoir is in a horizontal position. Check the fluid level through the sight glass. Ensure that the level is (between the arrows) it should be closest to the up arrow.



If the level is below the MIN mark, top up the brake fluid according to the instructions below.

## FILLING THE FRONT BRAKE RESERVOIR WITH BRAKE FLUID

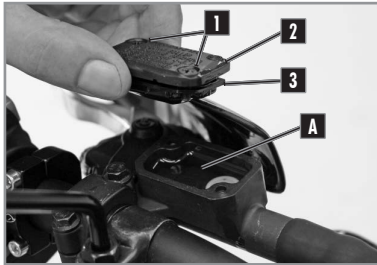

### WARNING

- The hydraulic fluid is highly corrosive.
- It can be dangerous to the skin.
- Read the recommendations on the container.

- Remove the two screws **1**.  
Remove the cover **2** and the membrane **3**.  
Fill the tank with brake fluid to the correct level **A**.

Level of brake fluid below the top of the reservoir.	5mm
Motul® RBF 700 brake fluid DOT4	

- Reinstall the membrane, the cover and the screws.

## ADJUSTING THE POSITION OF THE REAR BRAKE PEDAL



The position of the brake pedal can be adjusted as follows: loosen the lock nut **1** loosen or tighten the screw **2** to obtain the desired position.  
Tighten the lock nut when the pedal is properly located.

Brake pedal lock nut	M6	10Nm
----------------------	----	------

Check the pedal travel ( → below).

## CHECKING THE TRAVEL OF THE REAR BRAKE PEDAL



- Remove the spring **1**.
- Operate the pedal several times.

Rear brake pedal travel	$\geq 3\text{mm}$ <b>A</b> $\geq 5\text{mm}$
-------------------------	--

- Replace the spring **1**.  
If the travel does not meet the specification, refer to the rear brake travel adjustment. (  p.135).

## ADJUSTING THE TRAVEL OF THE REAR BRAKE PEDAL

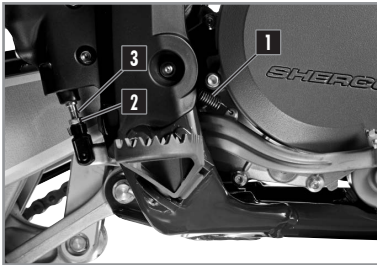

- Remove the spring **1** .
- Loosen the nut **2** and turn the shaft **3** .

Rear brake pedal travel	$\geq 3\text{mm}$	<b>A</b>	$\geq 5\text{mm}$
-------------------------	-------------------	----------	-------------------

Hold the shaft **3** and tighten the nut **2** .

Nut <b>2</b>	M6	10Nm
--------------	----	------

## CHECKING THE REAR BRAKE FLUID LEVEL



Position the motorcycle on a flat surface.  
Check the fluid level through the sight glass.  
Ensure that the level (between the arrows) is closest to the up arrow.



If the level is below the MIN mark, top up the brake fluid according to the instructions below.

## FILLING THE REAR BRAKE RESERVOIR WITH BRAKE FLUID

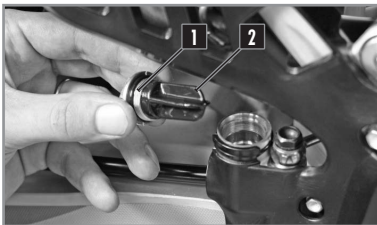

Remove the cap **1** with its membrane **2** .  
Fill with fluid to the mark as shown **A** .

Motul® RBF 700 brake fluid DOT4
---------------------------------

- Reinstall the membrane and the cover using a new O-ring.



## BRAKES

### REMOVING THE FRONT AND REAR BRAKE PADS

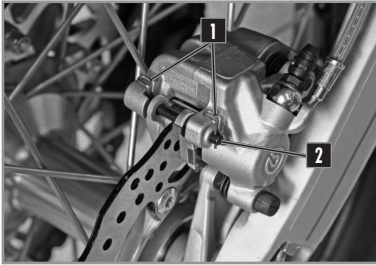

- Remove the clip **1** and retaining pin **2**.
- Remove the brake pads.

Do not operate the front brake lever or rear brake pedal when the brake pads are removed.



### CHECKING THE CONDITION OF THE BRAKE PADS

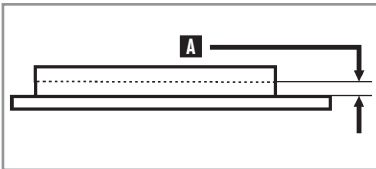

Check the pads for wear.

Minimum pad thickness	<b>A</b> $\geq$ 1 mm
-----------------------	----------------------

If replacement is necessary, always change the pads in pairs.

### REINSTALLING THE FRONT AND REAR BRAKE PADS

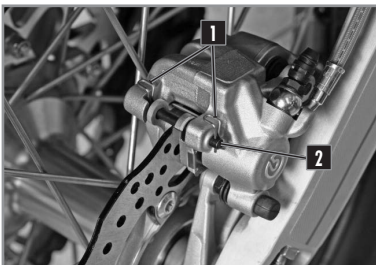

Check if the brake discs are not contaminated with oil or grease. In they are, clean the discs with brake cleaner.

Brake cleaner	Motul® P2 Brake Clean
---------------	-----------------------





Install the new pads.  
Reinstall the retaining pins **2** and clips **1**.  
Check the brake fluid level and fill if necessary  
( p.130 and p.131).

### CAUTION

*Do not use the bike until the brake lever and the pedal are operational. «Pump» the brake lever / brake pedal up and down until the brake pads are in contact with the discs.*

## ELECTRICAL SYSTEM MAINTENANCE

### REMOVING THE BATTERY

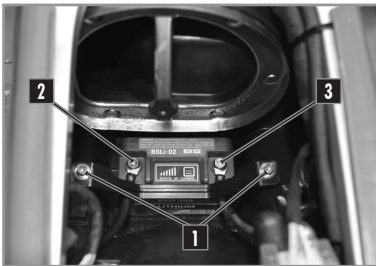

Turn off all electric devices and stop the engine.

### CAUTION

**WAIT AT LEAST 30 SECONDES BIKE TURNED OFF AND STOPPED SO THAT THE KEYLESS SYSTEM TURNS OFF. IF THIS IS NOT DONE THERE IS A SIGNIFICANT RISK OF DAMAGE TO THE COMPUTER (ECU)**

- Remove the seat ( p.120).
- Remove the air filter ( p.120).

The battery is located at the bottom of the filter housing.

- Remove the two screws **1** that retain the battery retaining bracket.
- Disconnect the negative cable from the battery **2**.
- Disconnect the battery positive cable **3**.
- Remove the battery from the top.

## ELECTRICAL SYSTEM MAINTENANCE

### REINSTALLING THE BATTERY

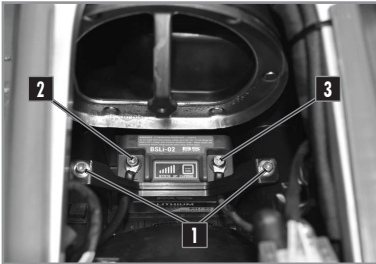

- Insert the battery into place.
- Connect the positive cable to the battery.
- Connect the negative cable to the battery.
- Install the battery retaining bracket and tighten the two screws **1**.

Chassis screws	M6	10Nm
----------------	----	------

- Check the positioning of the battery cables to make sure that they do not interfere with the installation of the air filter.
- Replace the air filter (📖 p.121).
- Replace the sea (📖 p.120).

### CHARGING THE BATTERY

The battery is a maintenance-free type. If the vehicle is not used for an extended period, it is recommended that the battery be disconnected and stored in a dry place. See removing the battery (📖 p.133).

Check the voltage of the battery with a voltmeter:

Battery voltage	>12.5V
-----------------	--------

If battery voltage is too low, remove the battery from the bike and charge it using a special charger suited to lithium batteries.

Disconnect the charger after charging.  
Install the battery (→above).

## REPLACING THE MAIN FUSE

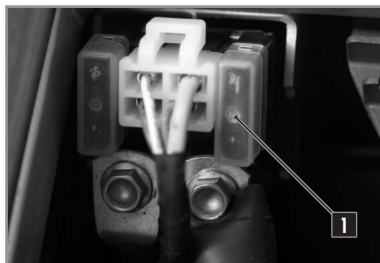

Remove the seat (📖 p.120).

The main fuse **1** is on a relay by the starter.

Remove the defective fuse and replace with a new fuse of the same value.

Main fuse 30A	30A
---------------	-----

Put a new spare fuse in the reserve location in the fuse box.

- Replace the seat (📖 p.120).

## REPLACING THE FUSE FOR THE LIGHTS



Remove the seat (📖 p.116).

The light fuse **1** is located in a high location on the wiring harness on the right side of the bike.

Remove the defective fuse and replace with a new fuse of the same value.

Light fuse	15A
------------	-----

- Replace the seat (📖 p.116).

## REMOVING THE HEADLIGHT HOUSING



Turn the ignition to the off position.

Unclip the left and right rubber fasteners **1** on each side of the fork.

Separate all of the brake hoses / cables from the meter bracket at the top and bottom.

Move the top plate up to clear the housing.

Disconnect the connector **2** and remove the headlight housing.

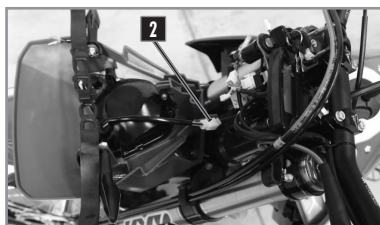

## ELECTRICAL SYSTEM MAINTENANCE

### REINSTALLING THE HEADLIGHT HOUSING

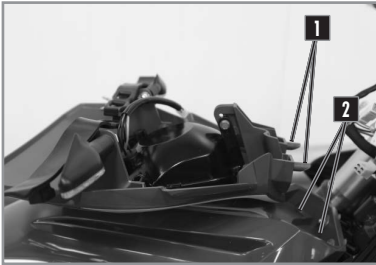

Connect the electrical connector.

Engage the headlight housing making sure the pins **1** fit into the holes **2** in the front mudguard.

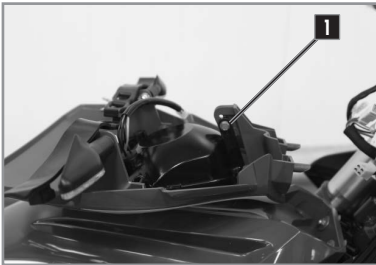

The front light unit is sealed with LEDs. If one or more LEDs burn out, the entire unit must be replaced. For light unit change, remove the screw **1** and spread the brackets **2**.



## ADJUSTING THE HEADLIGHT BEAM



The headlight beam is adjusted with the motorcycle in running order with its driver seated on the saddle. To set headlight beam, loosen screw **1**.

## REPLACING THE MOTORCYCLE COMPUTER BATTERY

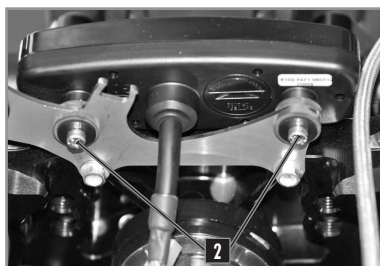
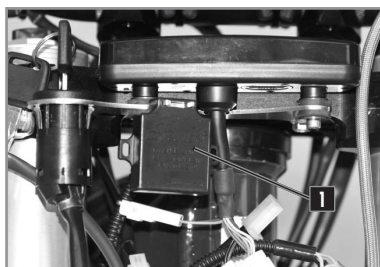

1. Remove the headlight housing (📖 p.139).
2. Remove the turn **1** signal flasher in order to access the motorcycle computer screws.
3. Remove the screws **2** and remove the computer to get it out of the way.
4. Disconnect the main connector from the computer.
5. Open the dashbord with a coin.
6. Install a new battery (with the marking up).
 

Computer battery CR 2032	3A
--------------------------	----
7. Replace the cover, taking care not to damage the O-ring.
8. Plug the main connector into the computer.
9. Install it on the bike and check to make sure the meter works.
10. Reinstall the computer support.
11. Install screws **2** and replace the turn signal flasher.
12. Replace the headlight housing (📖 p.140).
13. Set the computer (📖 p.99).

## WASHING AND STORAGE

### WASHING THE BIKE

SHERCO advises you to wash your bike as often as possible in order to maintain it in good working order and prolong its life.

1. Cover the end of the exhaust silencer and the air filter (to cover the exhaust outlet use part number 8527, to cover the air intake use part number 4476).
2. To degrease the engine, apply a degreaser, clean with a brush then rinse the engine with a water hose.
3. Wash the rest of the vehicle with hot soapy water.
4. Rinse with clear water.
5. Dry with a chamois or a clean, soft cloth.
6. Clean the chain and lubricate it with a special chain lube.
7. When the cleaning is finished, remove the air filter and exhaust protection, Start the engine and let it run atidle for a few minutes.

Avoid using high pressure equipment which may cause water to leak into the bearings and fork seals and cause serious damage.



Use an average strength detergent rather than a strong detergent.

### CAUTION

*In order to avoid any water ingress, keep a minimal washing distance of 20cm.*

### STORING THE BIKE

Before storing the vehicle Long-Term (more than 2 months), follow these instructions:

1. Wash the whole bike.
2. Empty the fuel tank.
3. Remove the spark plug and inject a protective spray inside the engine through the hole in the cylinder. Install the spark plug. Cycle the engine a few revolutions to apply a protective film on the cylinder walls.
4. Remove the battery ( p.133).
5. Charge the battery ( p.134).
6. Lubricate all cables with a spray lubricant.
7. Jack the motorcycle up so that the wheels are off the ground.
8. Cover the exhaust outlet with a plastic bag to prevent moisture from entering.
9. Spray a protective oil film on all unpainted metal surfaces of the motor and also on the electrical wiring.
10. Cover the motorcycle with a cover.

### RECOMMISSIONING AFTER STORAGE

Reinstall the battery ( p.138).

Fill the fuel tank.

Perform lubrication and maintenance ( p.143)

Perform a road test.

## MAINTENANCE SCHEDULE

MAINTENANCE	After 5 hours	Every 20 hours
<b>ENGINE</b>		
Change gear box oil	●	●
Check the valves and booster system		●
Replace spark plug (after 50 hours)		
<b>CARBURATOR</b>		
Clean the carburator and emptying float chamber		●
<b>ACCESSORIES</b>		
Check cooling system for leaks	●	●
Check sealing and attachment of the exhaust	●	●
Check status, flexibility and position of the cables, adjust and lubricate	●	●
Check oil level in clutch master cylinder	●	●
Clean air filter and housing	●	●
Check status and position of the electrical wiring	●	●
Check function of electric components (headlight/tail/stop turn signals, computer control unit, etc.)	●	●
<b>BRAKES</b>		
Check brake fluid level, brake pad thickness and the brake discs	●	●
Check status and sealing of the brake lines	●	
Check status, of the foot brake pedal and hand brake lever	●	●
Check tightness of brake system fasteners and discs	●	●
<b>CHASSIS</b>		
Check for leaks and function of fork and shock	●	●
Clean the dust covers	●	●
Purge air from the fork legs	●	●
Check general tightness of bolts and screws	●	●
Check / adjust steering head bearings	●	●
<b>WHEELS</b>		
Check rims and spoke tension		●
Check condition of the tires and tire pressure	●	●
Check chain, sprockets, guides, chain tension	●	●
Lubricate the chain	●	●
Check wheel bearing clearance	●	●

## MAINTENANCE SCHEDULE

### ANNUAL MAINTENANCE

MAJOR MAINTENANCE ITEMS THAT SHOULD BE PERFORMED BY THE DEALER	Au moins 1X par an	
Fork	●	
Shock	●	
Clean and grease steering head bearings and seals	●	
Replace fiberglass in the muffler	●	
Treat electric contacts and switches with an aerosol protector	●	
Replace the clutch hydraulic fluid	●	
Replace the brake fluid	●	
CHECKS AND MAJOR MAINTENANCE TO BE PERFORMED BY THE RIDER	Before each use	After each use
Check the engine oil level	●	
Check brake fluid level	●	
Check status of the brake pads	●	
Verify operation of the lights	●	
Verify operation of the horn	●	
Lubricate throttle cable		●
Regularly purge the air from the fork legs		●
Regularly clean the fork dust seals		●
Clean and lubricate chain, check tension and adjust if necessary		●
Clean air filter and box		●
Check tires and tire pressure	●	
Check the coolant level	●	
Check fuel lines for leaks	●	
Check status of all the controls	●	
Check the brakes	●	●
Spray anti-corrosion protector on all non painted parts (except for the brake parts and the exhaust system)		●
Spray protector on electrical switches		●
Check tightness of nuts, screws and clamps		●

### ⚠ WARNING

Check the tightening of the screws of your bike after the first ride / the first hours of use.

In competition you have to perform the 20 hour maintenance schedule after each race!

This should not be exceeded by more than 2 hours.

The services performed by the Sherco dealer do not replace routine service and maintenance by the rider!



## MAINTENANCE SCHEDULE

### IMPORTANT CHECKS AND MAINTENANCE WORK TO BE CARRIED OUT BY A SHERCO WORKSHOP

Competition use	At 10H	At 20H	At 40H	At 80H
Recreational user	At 20H	At 40H		At 80H
Check the clutch disc wear		●	●	●
Check the length of the clutch springs		●	●	●
Check that the clutch nut is not loose			●	●
Check that the clutch housing is not loose			●	●
Check the wear of the cylinder and piston			●	●
Replace the piston			●	●
Check the good working of valves and boosters	●		●	●
Check the run-out at the end of the crankshaft			●	●
Check the condition of the connecting rod			●	●
Replace the connecting rod			●	●
Replace the crankshaft bearings			●	●
Replace the bearings and countershaft balancer			●	●
Check all of the gearbox components for wear			●	●
Check the reed valve petals			●	●
Replace fiberglass packing in the muffler	●	●	●	●

## TIGHTENING TORQUES

TIGHTENING TORQUES CYCLE PART	Dimension	Value (Nm)	Thread
Emergency stop button screw	M3	3Nm	
Spoke nut	M4	5Nm	
Battery screw (Factory)	M4	7Nm	
Master cylinder cover screw	M4	7Nm	
Odometer screw	M4	5Nm	Blue
Rear light screw	M4	1Nm	Blue
Frame protection screw	M4	2Nm	
Other frame nuts	M4	5Nm	
Other frame screw	M4	5Nm	
Other frame nuts	M5	7Nm	
Other frame screw	M5	7nm	
Air filter support nut	M5	10Nm	
Kickstand return plate	M5	7Nm	Blue
Filter flap screw	M5	7Nm	Blue
Gas control screw	M5	10Nm	
Light switch screw	M5	7Nm	
Brake pedal end screw	M5	7Nm	Blue
Fork air bleed screw	M5	3Nm	
Regulator screw	M5	8Nm	Blue
Brake hose support screw	M5	7Nm	Blue
Hand protection support screw	M5	10Nm	
Expansion tank screw	M5	10Nm	Blue
Other frame nuts	M6	10Nm	
Other chassis screw	M6	10Nm	
Starter lug nut	M6	7Nm	
Battery screw (Racing)	M6	10Nm	
Odometer support screw	M6	10Nm	Blue
Front mudguard screw	M6	12Nm	Blue
Chain guide screw	M6	12Nm	Blue
Lower bashplate screw	M6	8Nm	Blue
Rear master cylinder screw	M6	8Nm	
Clutch master cylinder screw	M6	10Nm	
Front brake master cylinder screw	M6	10Nm	
Radiator side panel screw (tank)	M6	3Nm	
Chain guide pad screw	M6	8nm	Blue
Chain protection screw	M6	10Nm	
Fork protection screw	M6	8Nm	Blue
Chain sprocket protection screw	M6	12Nm	Blue
Brake pedal stop adjustment screw	M6	8Nm	
Brake pedal adjustment screw	M6	8Nm	

## TIGHTENING TORQUES

ENGINE TIGHTENING TORQUES	Dimension	Value (Nm)	Thread
Relay screw, starter relay lug	M6	6Nm	
Selector screw	M6	12Nm	Blue
Screw silent block exhaust	M6	10Nm	Blue
Mud flap support screw	M6	12Nm	Blue
Seat lock screw	M6	10Nm	Blue
Other frame nuts	M8	25Nm	
Other chassis screw	M8	25Nm	
Valve nut	M8	8Nm	
Gripster nut	M8	12Nm	
Upper sub frame nut	M8	25Nm	
Chain tensioner nut	M8	25Nm	
Handlebar clamp screw	M8	20Nm	Cooper grease
Sprocket screw	M8	30Nm	
Steering stop screw	M8	25Nm	Blue
Brake disc screw	M8	35Nm	Red
Front brake caliper screw	M8	25Nm	Cooper grease
Frame chain guide screw	M8	25Nm	Blue
Lower sub frame screw	M8	25Nm	Blue
Fork foot screw	M8	20Nm	Cooper grease
Steering column clamp screw	M8	25Nm	Cooper grease
Front caliper bleed screw	M8	10Nm	
Chain rollers screw	M8	25Nm	Blue
Cylinder head support screw	M8	25Nm	Blue
Lower triple clamp screw	M8	12Nm	Cooper grease
Upper triple clamp screw	M8	17Nm	Cooper grease
Other engine nuts	M10	40Nm	
Other engine screw	M10	40Nm	
Engine axle	M10	60Nm	
Shock absorber foot axle	M10	50Nm	
Upper shock absorber axle	M10	50Nm	
Kickstand nut	M10	25Nm	
Brake hose banjo bolt	M10	25Nm	
Brake pedal screw	M10	25Nm	
Handlebar support screw	M10	40Nm	Red
Delta link axle	M12	60Nm	
H link axel	M12	60Nm	
H-link-chassis axle	M12	60Nm	
Swing arm axle	M16	100Nm	
Front wheel axle nut	M20	60Nm	Cooper grease
Steering column nut screw	M20	30Nm	

## TIGHTENING TORQUES

	Dimension	Value (Nm)	Thread
Rear wheel nut	M24	100Nm	Grease
Hose guide screw	Parker	2Nm	
Headlight switch screw (Racing)	Parker	2nm	
Hand guard screw	Parker	3Nm	
Mud flap support screw	Parker	3Nm	
Fan screw	Auto-perforante	3nm	
Clamp of tightening		7Nm	

## COUPLES DE SERRAGE

ENGINE TIGHTENING TORQUES	Dimension	Value (Nm)	Thread
Other engine nuts	M4	5Nm	
Other engine screws	M4	5Nm	
Valve blocking screw	M4	5Nm	
Bearing lock plate screw	M5	8Nm	Blue
Electric starter screws	M5	7Nm	Grease
Engine speed sensor screw	M5	7Nm	Red
Expansion chamber cover screw	M5	7Nm	
Main valve cover screw	M5	7Nm	
Other engine nuts	M5	7Nm	
Other engine screw	M5	7Nm	
Stator screw	M5	7Nm	Red
Clutch housing screw	M6	10Nm	Grease
Clutch receiver cylinder screw	M6	10Nm	Grease
Clutch spring screw	M6	10Nm	
Coolant drain screw	M6	7Nm	Grease
Engine crankcase screw	M6	10Nm	Grease
Exhaust flange nut	M6	10Nm	
Ignition casing screw	M6	10Nm	Grease
Oil level control screw	M6	10Nm	
Other engine nuts	M6	10Nm	
Other engine screw	M6	10Nm	
Selection locking finger screw	M6	10Nm	Blue
Selection star screw	M6	10Nm	Blue
Water pump cover screw	M6	10Nm	Grease
Water pump turbine nut	M6	10Nm	Blue
Cylinder head screw	M8	1st pass 15Nm 2nd pass a 25Nm	Grease
Other engine nuts	M8	25Nm	
Other engine screw	M8	25Nm	
Other engine nuts	M10	40Nm	
Other engine screw	M10	40Nm	
Cylinder stud	M10	20Nm	Blue
Top dead center sight plug	M10	10Nm	Grease
Ignition nut	M12	80Nm	Blue
Water temperature sensor	M12	20Nm	Yellow
Spark plug	M14	15Nm	Copper grease
Magnetic drain plug screw	M16	15Nm	Grease
Primary gear/crankshaft nut	M20	120Nm	Blue
Water connection	M20	15Nm	Yellow
Clutch basket nut	M22	100Nm	Blue
Ignition casing cap	M27	15Nm	Grease



# WARRANTY





# WARRANTY

## VEHICLE INFORMATION

VEHICLE:

---

VIN:

---

ENGINE N°:

---

CUSTOMER:

---

ADDRESS:

---

---

POSTAL CODE :

COUNTRY:

---

DATE :

---

SELLER :

---

Dealer's stamp.

## WARRANTY

### WARRANTY TERMS

**SHERCO MOTORCYCLES** grants a contractual guarantee that can vary from one month to two years depending on the model. The duration of this will be indicated to you by your dealer in accordance with the warranty conditions.

The conditions and cover of this contractual guarantee are detailed below.

#### VEHICULE REGISTRATION:

On the day of delivery of the motorcycle, the dealer and the customer undertake to complete this booklet as well as the vehicle acceptance form. The vehicle must then be registered by the dealer on the dedicated website. No warranty will be accepted if the vehicle has not been registered.

In case of resale of the vehicle, the contractual guarantee is transferable to the new owner by means of this book.

#### OBTAINING SERVICES UNDER THE CONTRACTUAL WARRANTY:

Any questions regarding the warranty should be discussed directly with your dealer.

All warranty repairs should be performed by an authorized **SHERCO** dealer. When requesting warranty coverage, present this booklet to your dealer.

**SHERCO MOTORCYCLES** suggests contacting your dealer who sold the vehicle; however, all authorized **SHERCO** dealers can perform warranty repairs.

### CONDITIONS FOR OBTAINING THE CONTRACTUAL WARRANTY

Any request for coverage under the contractual warranty is subject to compliance with the maintenance procedures and intervals detailed in this booklet and in the owner's manual. This duly completed booklet, as well as the invoices, are proof of vehicle maintenance.

The supporting documents (invoices) detailing the operations carried out will be essential to benefit from the contractual warranty granted by **SHERCO MOTORCYCLES**.

#### INFORMATIONS:

It is recommended that maintenance be carried out with an authorized **SHERCO** dealer because only he has the specific tools and technical information for proper maintenance.

The use of genuine **SHERCO** parts only will guarantee the validity of the contractual warranty

The recommended maintenance does not in any way exempt the user from performing certain daily checks (refer to the owner's manual).

In the event of an anomaly, contact your dealer as soon as possible. It is the responsibility of the vehicle owner to take all precautions and measures to avoid further damage. Any indirect damage resulting from continued use of the vehicle after a problem has been identified will not be covered by the contractual warranty.

### CONTRACTUAL WARRANTY COVERAGE

Excluded from the warranty are all round-trip transport costs to the dealership, accommodation or meals costs, breakdown assistance or delivery costs and loss of use of the vehicle.

This warranty does not cover accidental damage, natural disasters, fires, nor does it cover any other cause which is beyond the control of **SHERCO MOTORCYCLES**.

Will not be covered by the contractual guarantee, any damage resulting from modifications which would have to increase the engine power, poor lubrication due to incorrect carburetion settings, fitting of a part or accessory not sold by **SHERCO MOTORCYCLES**, Use lubricants or fluids not recommended by **SHERCO MOTORCYCLES** and failure to follow periodic and daily maintenance procedures.

Not covered by the contractual warranty, maintenance and upkeep work, replacement of wearing parts, aesthetic phenomena that do not affect the proper functioning of the vehicle, surface imperfections related to external constraints (heat, cold ...) And with aging, vibrations and noises linked to the operation of the vehicle, the replacement of parts in the context of design changes.

## WARRANTY

### LIMITATION OF WARRANTY AND REMEDIES:

The warranty does not provide cover for consumer products, wear parts, products in contact with friction surfaces, or exposed to the elements. **SHERCO MOTORCYCLES** assumes no liability towards anyone for direct or indirect damage of any kind whatsoever covered by any other warranty, express or implied or resulting from any other contract, negligence or abuse of any kind.

### CONTROL AND MAINTENANCE

#### Mandatory minimum annual check

To ensure safe driving and allow you to fully enjoy your motorcycle, a minimum annual check must be carried out (refer to the owner's manual).

#### Frequency of maintenance

The frequency of maintenance has been defined according to average use. For vehicles subjected to extreme driving, maintenance should be carried out more frequently.

#### Extreme driving definition

- Prolonged use at high speed
- Prolonged use at low speed
- Use in cold weather
- Use in dusty or saline environment

**Please present this log at every service so that the dealer can stamp it and provide service information.**

# WARRANTY

Date:

---

KM / Hours:

---

Dealer stamp & signature.

Sherconetwork® maintenance registration number. - [www.sherconetwork.com](http://www.sherconetwork.com)

Maintenance carried out:

---

---

---

---

---

---

---

---

NEXT MAINTENANCE:

---

# WARRANTY

Date:

---

KM / Hours:

---

Dealer stamp & signature.

Sherconetwork® maintenance registration number. - [www.sherconetwork.com](http://www.sherconetwork.com)

Maintenance carried out:

---

---

---

---

---

---

---

---

NEXT MAINTENANCE:

---

# WARRANTY

Date:

---

KM / Hours:

---

Dealer stamp & signature.

Sherconetwork® maintenance registration number. - [www.sherconetwork.com](http://www.sherconetwork.com)

Maintenance carried out:

---

---

---

---

---

---

---

---

NEXT MAINTENANCE:

---

# WARRANTY

Date:

---

KM / Hours:

---

Dealer stamp & signature.

Sherconetwork® maintenance registration number. - [www.sherconetwork.com](http://www.sherconetwork.com)

Maintenance carried out:

---

---

---

---

---

---

---

---

NEXT MAINTENANCE:

---

# WARRANTY

Date:

---

KM / Hours:

---

Dealer stamp & signature.

Sherconetwork® maintenance registration number. - [www.sherconetwork.com](http://www.sherconetwork.com)

Maintenance carried out:

---

---

---

---

---

---

---

---

NEXT MAINTENANCE:

---



# WARRANTY

Date:

---

KM / Hours:

---

Dealer stamp & signature.

Sherconetwork® maintenance registration number. - [www.sherconetwork.com](http://www.sherconetwork.com)

Maintenance carried out:

---

---

---

---

---

---

---

---

NEXT MAINTENANCE:

---



## ÍNDICE

---

■ FRANÇAIS

p. 4

---

■ ENGLISH

p. 84

---

■ ESPAÑOL

p. 164

---

■ DEUTSCH

s. 244

---

**SHERCO**

**SHERCO**

## Le agradece la confianza que ha depositado en ellos al comprar uno de sus productos.

- Ahora es propietario de una **SHERCO 250-300 SE**. Podrá disfrutar de todo el placer de conducirla si sigue los consejos e instrucciones que **SHERCO** indica en este manual, así como respetando la legislación de tráfico.
- Este manual explica el funcionamiento, revisión, mantenimiento y puesta a punto de su **SHERCO**. Si tuviera alguna duda sobre este manual o sobre su máquina, debe ponerse en contacto con su concesionario **SHERCO**: [www.sherco.com](http://www.sherco.com) / apartado "Dealers"
- Tómese tiempo para leer atentamente y en su totalidad este manual antes de utilizar su máquina.
- A fin de conservar su **SHERCO** en perfecto estado durante muchos años, asegúrese de hacerlo según los cuidados y mantenimiento descritos en este manual.  
  
(El vehículo que usted ha comprado puede ser ligeramente distinto del vehículo que se encuentre en este manual.)
- **SHERCO** se reserva el derecho de realizar modificaciones sin previo aviso.
- Tenga en cuenta que el rendimiento óptimo de su **SHERCO** se obtendrá tras un breve periodo de rodaje (aproximadamente 10 horas).

## REGISTRO DE LOS NÚMEROS DE SERIE

Indicar en sus espacios respectivos los números de serie del vehículo

Sello concesionario

Número de bastidor (📖 p.171)

Tipo y número de motor (📖 p.171)

# ÍNDICE

<b>Características técnicas</b> .....	<b>166</b>	Ajuste del juego de los cojinetes de dirección .....	205
<b>Descripción del vehículo</b> .....	<b>170</b>	Limpeza de la cadena .....	205
<b>Localización de los números de serie</b> .....	<b>171</b>	Control de la tensión de la cadena .....	205
<b>Mandos y controles</b> .....	<b>172</b>	Ajuste de la tensión de la cadena .....	206
Mandos de mano: palanca de embrague, de freno delantero, interruptores .....	172	Ajuste del embrague .....	206
Mandos de pie: cambio de marcha, caballete, freno trasero .....	175	Control nivel de líquido embrague .....	207
Velocímetro .....	176	Desmontaje del protector del motor .....	207
Apertura / Cierre depósito de combustible .....	180	Desmontaje del amortiguador .....	208
<b>Conducción</b> .....	<b>182</b>	Montaje del amortiguador .....	208
<b>Instrucciones de seguridad</b> .....	<b>183</b>	<b>Ruedas, neumáticos</b> .....	<b>209</b>
<b>Sistema de refrigeración</b> .....	<b>184</b>	Desmontaje de la rueda delantera .....	209
Control de nivel de líquido de refrigeración .....	184	Montaje de la rueda delantera .....	209
Vaciado del líquido de refrigeración .....	185	Desmontaje de la rueda trasera .....	210
Llenado del líquido de refrigeración .....	186	Montaje de la rueda trasera .....	210
<b>Reglaje del motor</b> .....	<b>187</b>	Control de la presión de los neumáticos .....	211
Controlar el juego del cable de acelerador .....	187	Desgaste y deterioro .....	212
Ajuste del ralenti .....	188	Comprobación de la tensión de los radios .....	212
Reglaje del carburador .....	188	<b>Frenos</b> .....	<b>213</b>
Tabla de ajuste carburación 250 SE .....	190	Comprobación del recorrido del freno delantero .....	213
Tabla de ajuste carburación 300 SE .....	191	Ajuste del recorrido de la palanca del freno delantero .....	213
<b>Mantenimiento del motor</b> .....	<b>192</b>	Control de nivel del líquido del freno delantero .....	213
Vaciado aceite cambio .....	192	Rellenado de líquido de freno delantero .....	214
Llenado aceite cambio .....	192	Ajuste de la posición del pedal de freno trasero .....	214
Vaciar la cámara del flotador del carburador .....	193	Comprobación del recorrido del pedal de freno trasero .....	214
Reglaje parte ciclo .....	194	Ajuste del recorrido del pedal de freno trasero .....	215
Posición del manillar .....	194	Control del nivel de líquido freno trasero .....	215
Reglaje de los topes de dirección .....	195	Rellenado de líquido de freno trasero .....	215
Reglaje de base de la parte ciclo en función del piloto .....	195	Desmontaje de las pastillas de freno .....	216
Reglaje de la compresión de la horquilla .....	196	Control de las pastillas de freno delantero y trasero .....	216
Reglaje de la descompresión de la horquilla .....	196	Sustitución de las pastillas de freno delantero y trasero .....	216
Ajuste de la compresión a baja velocidad del amortiguador .....	197	<b>Mantenimiento circuito eléctrico</b> .....	<b>217</b>
Ajuste de la compresión a alta velocidad del amortiguador .....	197	Extracción de la batería .....	217
Ajuste de la descompresión del amortiguador .....	198	Montaje de la batería .....	218
Control del hundimiento en vacío del amortiguador .....	198	Carga de la batería .....	218
Control del hundimiento en carga del amortiguador .....	198	Sustituir el fusible principal .....	219
Precarga amortiguador Kayaba .....	199	Sustituir el fusible de protección de haz luminoso .....	219
Cambiar el muelle del amortiguador .....	199	Desmontaje del faro .....	219
<b>Mantenimiento parte ciclo</b> .....	<b>200</b>	Montaje del faro .....	220
Desmontaje del sillín .....	200	Ajustar el alcance del faro .....	221
Montaje del sillín .....	200	Sustituir la batería del velocímetro .....	221
Extracción del filtro de aire .....	200	Limpeza y conservación .....	222
Limpeza el filtro de aire .....	201	Limpeza de la moto .....	222
Montaje del filtro de aire .....	201	Almacenamiento de la moto .....	222
Desmontaje del depósito de gasolina .....	202	Puesta en servicio después del almacenamiento .....	222
Montaje del depósito de gasolina .....	203	<b>Plan de mantenimiento</b> .....	<b>223</b>
Purga de los brazos de la horquilla .....	204	<b>Pares de apriete</b> .....	<b>226</b>
Limpeza de los guardapolvos de la horquilla .....	204	<b>Garantía</b> .....	<b>231</b>
Control del juego de los cojinetes de dirección .....	204		

## CARACTERÍSTICAS TÉCNICAS

### DIMENSIONES

Longitud total	2260 mm
Anchura total	820 mm
Altura sillín	950 mm
Distancia entre ejes	1480 mm
Distancia al suelo	355 mm

MOTOR	250 SE	300 SE
Tipo	Monocilíndrico 2 tiempos refrigeración por líquido	
Cilindrada	249,32 cc	293,14 cc
Diámetro/Carrera	66,4 x 72 mm	72 x 72 mm
Sistema de inyección	Carburador KEIHIN PWK 36	
Refrigeración	Refrigeración líquida forzada	
Sistema de arranque	Arranque eléctrico	
Batería	12V 2Ah (Factory) / 12V 4Ah (Racing)	
Sistema de enlendido	DC-CDI avance digitales	
Bujía	NGK BR7ES / DENSO W22ESR-U	
Distancia entre los electrodos de bujía	0.7 mm	
Alternador	220W	
Capacidad aceite motor	750 ml 5W40	

CARBURADOR	250 SE	300 SE
Tipo	KEIHIN PWK 36S AG	
Posición aguja	3a posición empezando por arriba	
Aguja de chicle	N1EG (N84K)	N8RE (N84K)
Chicle principal	KEA 162 (KEA 115)	KEA 165 (KEA115)
Chicle de ralentí	KEP 40 (KEA38)	
Chicle starter	85 (50)	
Apertura tornillo de regulación del aire	1T ¼	1T ½
Apertura de la campana	N°7	

TRANSMISIÓN	250 SE	300 SE
Tipo	Manual	
Embrague	Multi discos en baño de aceite, mando hidráulico	
Transmisión primaria	27 x 75	
Cambio	6 velocidades	
Transmisión secundaria	13 x 50	13 x 48

## CARACTERÍSTICAS TÉCNICAS

PARTE CICLO	
Bastidor	Semiperimetral en acero CrMo con bastidor secundario en aluminio
Horquilla	KAYABA USD Ø48mm cartucho cerrado (Factory) KAYABA USD Ø48mm cartucho abierto (Racing)
Suspensión trasera	KAYABA con botella separada (Factory)
Carrera delantera/trasera	300/330mm
Freno delantero	Disc Ø260mm
Freno trasero	Disc Ø220mm
Frenos de disco	Límite de desgaste: 2.7mm delante y 3.6mm detrás
Neumático delantero	90/90-21"
Neumático trasero	140/80-18"
Presión todo terreno delantera/trasera	0,9 bar
Capacidad depósito de gasolina	10,4L con 1L de reserva
Gasolina	Súper sin plomo con un índice de octanaje de al menos 95 mixto con aceite de 2 tiempos

SISTEMAS ELÉCTRICOS		
Batería	BS BSLi-02 Lithium	12V 2Ah
Faro	LED	-
Piloto	LED	-
Luz trasera / freno	LED	-
Intermitentes	R10W	12V 10W
Batería contador de velocidad	CR 2032	Tensión de la batería: 3V
Luz de matrícula	W5W	12V 5W

REGLAJES - HORQUILLA KAYABA USD (FACTORY) Ø48MM		
Compresión	Confort	20 clics hacia atrás
	Estándar	12 clics hacia atrás
	Sport	8 clics hacia atrás
Descompresión	Confort	18 clics hacia atrás
	Estándar	12 clics hacia atrás
	Sport	10 clics hacia atrás
Rigidez muelle	Peso del piloto: 65-75kg	4.0N/mm
	Peso del piloto: 75-85kg	4.2N/mm
	Peso del piloto: 85-95kg	4.4N/mm
Tipo de aceite	KAYABA 01M	345 CC

## CARACTERÍSTICAS TÉCNICAS

### REGLAJES - HORQUILLA KAYABA USD (RACING) Ø48MM

Compresión	Confort	18 clics hacia atrás
	Estándar	14 clics hacia atrás
	Sport	12 clics hacia atrás
Descompresión	Confort	14 clics hacia atrás
	Estándar	12 clics hacia atrás
	Sport	10 clics hacia atrás
Rigidez muelle	Peso del piloto: 65-75kg	4.0N/mm
	Peso del piloto: 75-85kg	4.2N/mm (Original)
	Peso del piloto: 85-95kg	4.4N/mm
Tipo de aceite	KAYABA 01M	670 cm <sup>3</sup>
Nivel de aceite medido (horquilla comprimida y sin muelle) desde la parte de arriba del tubo superior		120 mm

### REGLAJES - AMORTIGUADOR KAYABA SUSPENSIÓN (FACTORY)

Compresión baja velocidad	Confort	20 clics hacia atrás
	Estándar	14 clics hacia atrás
	Sport	12 clics hacia atrás
Compresión alta velocidad	Confort	2 vueltas hacia atrás
	Estándar	1,5 vueltas hacia atrás
	Sport	1 vuelta hacia atrás
Descompresión	Confort	15 clics hacia atrás
	Estándar	13 clics hacia atrás
	Sport	11 clics hacia atrás
Rigidez muelle	Peso del piloto: 65-75kg	46N/mm
	Peso del piloto: 75-85kg	48N/mm (Original)
	Peso del piloto: 85-95kg	50N/mm



## CARACTERÍSTICAS TÉCNICAS

PRODUCTOS DE MANTENIMIENTO Y CONSUMIBLES		
Aceite motor	SAE 5W40	Motul® 300V 4T Off Road
Gasolina con aceite (2%) líquido refrigerante		Motul® 800 2T Factory Line Off Road
Líquido de freno	DOT 4	Motul® Motocool Factory Line -35°C
Aceite de la horquilla	KAYABA 01M	
Aceite del amortiguador	KAYABA K2C	
Aerosol para cadena de transmisión secundaria		Motul® C3 Chain Lub OffRoad
Limpiador filtro de aire		Motul® A1 Air Filter Clean
Lubricante para filtro de aire		Motul® A2 Air Filter Oil
Limpiador plástico		Motul® E9 Wash & Wax Spray
Limpiador llantas		Motul® E3 Wheel Clean
Limpiador discos de freno		Motul® P2 Brake Clean
Lubricante universal		Motul® P4 EZ Lub

## DESCRIPCIÓN DEL VEHÍCULO

### ■ Lado derecho

- 1 - Intermitentes traseros.
- 2 - Sillín.
- 3 - Pedal de freno trasero.
- 4 - Depósito.
- 5 - Intermitentes delanteros.
- 6 - Faro.

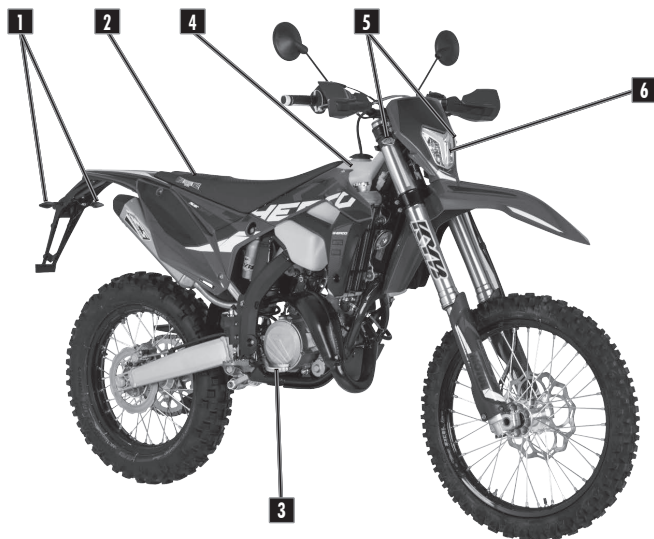

### ■ Lado izquierdo

- 7 - Tapón depósito gasolina.
- 8 - Luz trasera (freno / iluminación matrícula).
- 9 - Selector de cambio.



## DESCRIPCIÓN DEL VEHÍCULO

### ■ Mandos

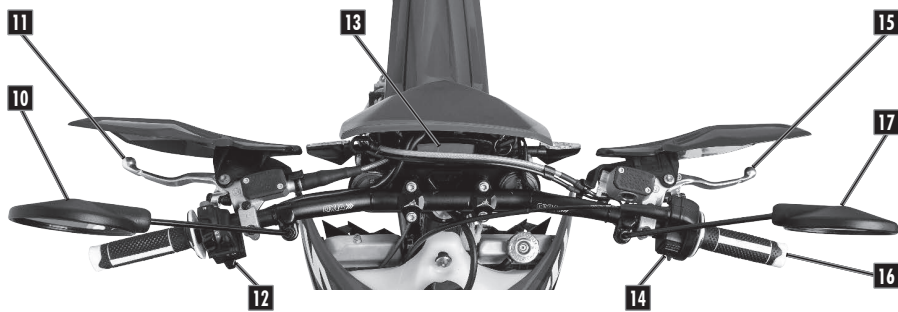

10 - Retrovisor izquierdo.

11 - Maneta de embrague.

12 - Conmutador izquierdo.

13 - Velocímetro.

14 - Conmutador derecho.

15 - Maneta freno trasero.

16 - Puño del acelerador.

17 - Retrovisor derecho.

## LOCALIZACIÓN NÚMEROS DE SERIE

### ■ Número de serie del vehículo



- 1** El número de serie del vehículo está grabado en el lado derecho de la columna de dirección.

### ■ Tipo y número del motor



- 2** El número del motor está grabado en el lado derecho del cárter.

### MANDOS DE MANO: MANETA DE EMBRAGUE, DE FRENO DELANTERO, INTERRUPTORES

#### ■ Maneta de embrague



La maneta de embrague **1** está en el lado izquierdo del manillar y dispone de un tornillo de reglaje **A**.

#### ■ Maneta de freno

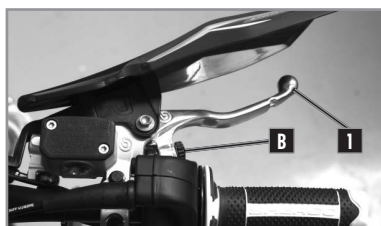

La maneta de freno delantero **1** está en el lado derecho del manillar y dispone de un tornillo de reglaje **B**.

#### ■ Conmutador izquierdo



- 1** Luz de carretera (Faro)
- 2** Luz de cruce (Código)
- 3** Luz de posición (Piloto)
- 4** Bocina
- 5** Intermitentes

#### ■ Interruptor luz on/off



Dos posiciones posibles:

Posición ON **1** : todas las luces están encendidas.

Posición OFF **2** : todas las luces están apagadas.

### ■ Conmutador derecho

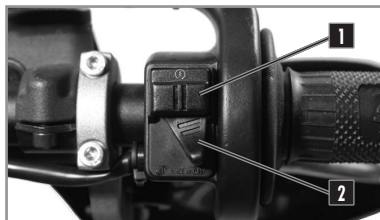

- 1 Botón de arranque.
- 2 Selector de curva de mapa.

### ■ Velocímetro



- 1 Velocímetro.
- 2 Botón de mando de las funciones del velocímetro.
- 3 Contacto de llave.

### ■ Contacto de llave

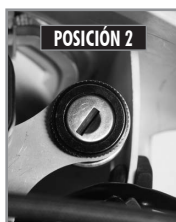

El contacto de llave tiene dos posiciones:

Posición **1**.

El motor está cerrado y no puede arrancarse.

Posición **2**.

El motor puede arrancarse.

### ■ Botón de intermitentes

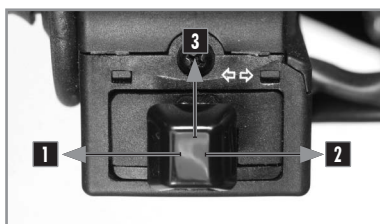

- 1 Intermitente izquierdo.
- 2 Intermitente derecho.
- 3 Apagado intermitentes.

### Sistema KEYLESS

La moto está equipada con un sistema "Keyless". Permite arrancar la moto sin utilizar la llave ni el contactor ON/OFF. Se enciende automáticamente y se apaga tras 30 segundos de inactividad de la moto. En general, las baterías de iones de litio son más ligeras que las baterías de plomo y tienen un menor índice de autodescarga y una mayor potencia de arranque con temperaturas por encima de 15 °C (60 °F). Sin embargo, la potencia de arranque de las baterías de iones de litio se ve más afectada por las temperaturas bajas que la de las baterías de plomo.

Es posible que deba intentarse arrancar varias veces. Pulsar el botón del motor de arranque durante 5 segundos y esperar 30 segundos entre cada intento. Estas pausas son necesarias para que el calor que se genera pueda distribuirse por la batería de iones de litio y para evitar que esta resulte dañada.

Si, con una temperatura inferior a 15 °C (60 °F), una batería de iones de litio cargada no es capaz de accionar el motor de arranque o si solo lo acciona débilmente, debe calentarse internamente para aumentar la potencia de arranque (salida de corriente). A medida que aumenta la temperatura, también lo hace la potencia de arranque.

### ■ Parada de emergencia del motor

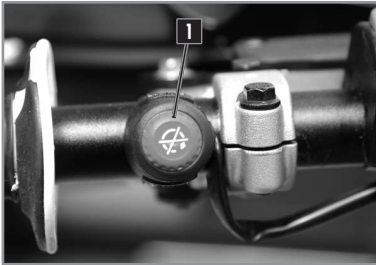

Dos posiciones posibles:

Botón suelto **1** : en esta posición, la moto puede arrancarse.

Botón presionado **1** : la moto en marcha se para y la moto parada no puede arrancarse.

### ■ Selector de mapa de inyección



Posición **1** . Curva "Soft".

Posición **2** . Curva "Hard".

### MANDOS DE PIE: CAMBIO DE MARCHA, CABALLETE, FRENO TRASERO

#### ■ Cambio de marchas

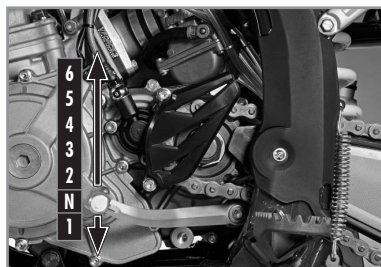

Esquema de acciones en el selector para pasar por las 6 velocidades

#### ■ Freno de pie

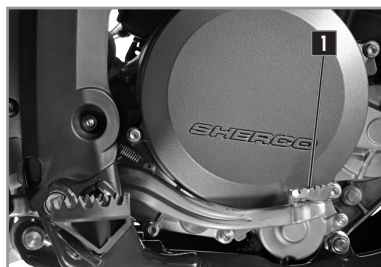

1 Mando de freno trasero.

#### ■ Caballete lateral



Subir la goma de seguridad 1, apoyar el pie sobre el caballete y mantenerlo desplegado hasta que soporte todo el peso de la moto.

#### ! ATENCIÓN

- El caballete dispone de un sistema de seguridad que lo pliega automáticamente cuando la moto ya no está en vertical.
- El caballete está concebido para soportar solo el peso de la moto.

## MANDOS Y CONTROLES

### VELOCÍMETRO

#### ! ATENCIÓN

Para evitar el ingreso de agua, guardar una distancia mínima de lavado de 20cm.



**Presionar Botones 1 y 2:**  
Modo configuración

#### Botón 1:

Cambiar pantalla 1,2,3

#### Presionar Botón 1:

Pantalla 1: ajuste DST  
Pantalla: ajuste DST2

#### Botón 2:

Cambiar pantalla 1,2,3

#### Presionar Botón 2:

Pantalla 1: puesta a 0 DST  
Pantalla 2: puesta a 0 DST2  
Pantalla 3: puesta a 0 MAX/ AVG



Pantalla 1: Velocidad, Hora, DST 1



Pantalla 2: Velocidad, Hora, DST2



Pantalla 3: Alternó velocidad AVG/MAX,  
Horas de funcionamiento, ODO



Indicador de intermitente.



Indicador de luz de carretera.



Indicador FI (MIL):  
defecto sistema de inyección.



Indicador de reserva de combustible.

### ■ Botón modo

El vehículo no debe estar bajo tensión para manipular el velocímetro.

#### Botón izquierdo:

Permite cambiar de una pantalla a otra.  
Entrar en el modo DST y DST2.  
Permite disminuir la distancia en modo DST.

#### Botón derecho:

Permite cambiar de una pantalla a otra.  
Permite poner a 0 DST/DST2, velocidad MAX/AVG  
(botón presionado 3s).  
Permite aumentar la distancia en modo DST.





**Fig 1 Función SPD**

**Función SPD velocidad instantánea (pantallas 1 y 2):**

muestra la velocidad actual del vehículo. La velocidad puede mostrarse en km/h (reglaje por defecto) o en mph. (📖 p.179).



**Fig 2 Función MAX**

**Función MAX velocidad máxima (écran 3):**

muestra la velocidad máxima desde la última puesta a 0. La velocidad puede mostrarse en km/h (reglaje por defecto) o en mph. (📖 p.179). Puesta a 0 → Función MAX → Botón derecho presionado 3s → 0 → Puesta a 0 realizada.



**Fig 3 Función AVG**

**Función AVG velocidad media (pantalla 3):**

muestra la velocidad media desde la última puesta a 0. La velocidad puede mostrarse en km/h (reglaje por defecto) o en mph. (📖 p.179). Puesta a 0 → Función AVG → Botón derecho presionado 3s → 0 → Puesta a 0 realizada.



**Fig 4 Función DST**

**Función DST diario kilométrico (pantalla 1):**

muestra el kilometraje parcial recorrido por el vehículo desde la última puesta a 0. La distancia parcial se muestra según la unidad elegida en km/h (reglaje por defecto) o en mph (📖 p.179). Puesta a 0 → Función DST → Botón derecho presionado 3s → 0.0 → Puesta a 0 realizada.



**Fig 5 Función DST2**

**Función DST2 diario kilométrico (pantalla 2):**

muestra el kilometraje parcial recorrido por el vehículo desde la última puesta a 0. La distancia parcial se muestra según la unidad elegida en km/h (reglaje por defecto) o en mph. (📖 p.179). Puesta a 0 → Función DST2 → Botón derecho presionado 3s → 0.0 → Puesta a 0 realizada.



**Fig 6 Función ajuste distancia**

Funciones DST y DST2 pueden ser ajustadas por el usuario.

**Configuración DST (pantalla 1)** → Botón izquierdo presionado 3s → el icono «DST» parpadea → Botón izquierdo para disminuir la distancia. Botón derecho para aumentar la distancia → volviendo a la pantalla 1.



**Fig 7 Función ODO**

**Configuración DST2 (pantalla 2)** → Botón izquierdo presionado 3s → el icono «DST2» parpadea → Botón izquierdo para disminuir la distancia. Botón derecho para aumentar la distancia → volviendo a la pantalla 2.

**Función ODO totalizador (pantalla 3):**

muestra el kilometraje total recorrido por el vehículo. La distancia total se muestra según la unidad elegida en km/h (reglaje por defecto) o en m/h (libro p.179). Esta información no puede ponerse a 0.

Al pasar de 399.999 km (o millas), el contador se vuelve a poner a 0.



**Fig 8 Función ART**

**Función ART horas de funcionamiento (pantalla 3)** amuestra las horas de funcionamiento del vehículo. Esta información no puede ponerse a 0.

Hasta 99h 59min → aumenta minuto por minuto  
Después de 99h59min y hasta 9.999h → aumenta hora por hora.

Al pasar de 9.999 horas, el contador se queda a este valor.



**Fig 9 Función Hora**

**Función Hora (pantallas 1 y 2):**

muestra la hora.



**Fig 10 Función batería  
baja/error batería**

**Función batería baja/error batería:**

→ Cuando la tensión de la batería es débil (<2.4V), el indicador de batería baja aparece en la pantalla.

→ Cuando la tensión de la batería es crítica, solamente aparece en la pantalla el indicador de batería baja parpadeando.

## MANDOS Y CONTROLES

### ■ Modo configuración

Botones izquierdo y derecho presionados juntos 3s: activación del modo configuración	
Botón izquierdo	Botón derecho
Elección M/H y KM/H Elección formato 24h y 12h	
Disminuye hora del día Disminuye valor indicador de mantenimiento	Aumenta hora del día Aumenta valor indicador de mantenimiento

—————→ El cambio de parámetro se hace cada 5s automáticamente. ←————

UNIT (elección unidad)	LIFE (Circunferencia rueda)	PPr (Número de pulsos)	 (Formato hora)	 (Ajuste hora)	 (Recordatorio de mantenimiento)
---------------------------	--------------------------------	---------------------------	---	--	--

↓  
**Millas o Km**  
Por defecto: km

No modificar estos parametros

↓  
**12 o 24h**  
Por defecto: 24h

↓  
**Ajuste de la hora**

↓  
**Reglaje del recordatorio de mantenimiento en horas**

Por defecto: 5horas

OFF : no funciona	Reglaje valor usuario
----------------------	--------------------------

#### **Función recordatorio mantenimiento:**

permite el reglaje de un recordatorio para las operaciones de mantenimiento.

Cuando se alcance el número de horas programado se encenderá en la pantalla el icono de mantenimiento.

Para poner a 0 el recordatorio o visualizar el tiempo que queda:

#### **Visualización del tiempo que queda (pantalla 3):**

Botón izquierdo presionado 3s → aparece el valor → ninguna acción → volviendo a la pantalla 3.

#### **Puesta a 0 recordatorio de mantenimiento (pantalla 3):**

Botón izquierdo presionado 3s → aparece el valor → Botón derecho presionado 3s → Puesta a 0 realizada (el recordatorio empieza al valor programado en modo configuración).

#### **Nota:**

Si el testigo de mantenimiento ya sale en la pantalla, el valor será 0.

Si el recordatorio no está activado, el valor será OFF.

### APERTURA / CIERRE DEPÓSITO DE COMBUSTIBLE

#### ■ Combustible



Utilice únicamente gasolina súper sin plomo con un índice de octanaje de al menos 95 mixto con aceite de 2 tiempos.

#### ■ Tapón del depósito



**Apertura:** Girar el tapón hacia la izquierda.

**Cierre:** Girar el tapón hacia la derecha.

#### ■ Grifo de gasolina

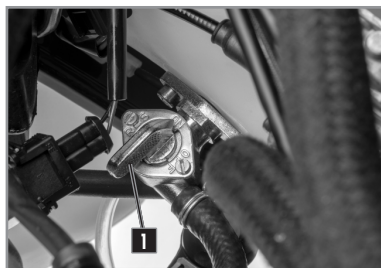

El grifo de la gasolina se encuentra en el lado derecho del depósito de combustible.

Con el mando giratorio **1** en el grifo de la gasolina puede abrirse y cerrarse la alimentación de combustible para el carburador.

**OFF:** No puede fluir combustible del depósito de combustible al carburador.

**ON:** Puede fluir combustible del depósito de combustible al carburador. El depósito de combustible se vacía hasta la reserva.

**RES:** Puede fluir combustible del depósito de combustible al carburador. El depósito de combustible se vacía completamente.

### ■ Palanca de arranque en frío



El botón de arranque en frío **1** se encuentra en el lado izquierdo del carburador.

Función de arranque en frío **activada** → El botón de arranque en frío está extendido hasta el tope.

Función de arranque en frío **desactivada** → El botón de arranque en frío está oprimido hasta el tope.

### ⚠ ATTENTION

*Cuando el motor está caliente, la función de arranque en frío debe estar desactivada.*

### ■ Arranque del motor en frío

1. Ponga el selector de velocidad en punto muerto.
2. Pulse el starter.
3. Arranque el motor pulsando el botón del arrancador sin acelerar.
4. Espere unos minutos para que el motor se caliente.
5. Suelte el starter.

### ■ Arranque del motor en caliente

Siga las instrucciones anteriores sin los pasos 2-4 y 5.

### ■ Cambio de marcha

- Las posiciones del selector de marchas se indican en la  p.175).
- Para encontrar el punto muerto, presionar el selector, cuando llegue a primera (se notará una resistencia) subir ligeramente el selector.
  1. Cerrar el gas al desembragar.
  2. Poner la marcha inferior.
  3. Abrir parcialmente el gas cuando se embraga.

### ■ Aparcamiento

- Pare el motor con el botón de parada. El sistema Keyless cortará automáticamente el contacto tras 30 segundos de inactividad.

***Familiarícese con todos los mandos y sus funciones antes de utilizar el vehículo.***

## INSTRUCCIONES DE SEGURIDAD

- No conduzca después de haber consumido alcohol.
- Lleve un casco homologado cuando utilice el vehículo.
- Mantener la máquina en buen estado de marcha y realizar correctamente el mantenimiento aumenta su fiabilidad y su seguridad de uso.
- La gasolina es inflamable, llene el depósito de gasolina con el motor parado.
- Los gases de escape son tóxicos, nunca se debe poner el motor en marcha dentro de un local cerrado.
- Estacionar siempre el vehículo sobre un suelo duro y plano, no aparque nunca el vehículo en pendiente o sobre un suelo blando. Compruebe siempre el equilibrio del vehículo.
- Antes de salir a la carretera compruebe siempre los siguientes puntos:

<b>Neumáticos:</b>	Desgaste y presión.
<b>Aceite motor:</b>	Nivel (📖 p.192).
<b>Gasolina:</b>	Nivel + Ausencia de fugas.
<b>Cadena de transmisión:</b>	Flecha (📖 p.206).
<b>Dirección:</b>	Que no haya bloqueo.
<b>Frenos:</b>	Funcionamiento, holgura, ausencia de fugas del líquido, desgaste de las pastillas (📖 p.213 a 216).
<b>Puño del gas:</b>	Holgura (📖 p.187).
<b>Embrague:</b>	Juego (📖 p.206).
<b>Equipamiento eléctrico:</b>	Funcionamiento de la bocina y las luces (📖 p.172 y p.173).
<b>Apriete (tuercas, pernos...):</b>	Comprobar que todos los componentes del vehículo estén bien fijados (📖 p.226).

*Si durante estas comprobaciones se encuentra una anomalía, consulte el capítulo **Mantenimiento y reglajes** de este manual o diríjase a un concesionario Sherco.*

## SISTEMA DE REFRIGERACIÓN

### CONTROL DE NIVEL DE LÍQUIDO DE REFRIGERACIÓN

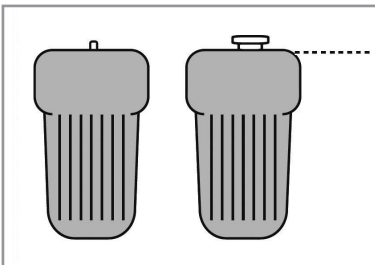
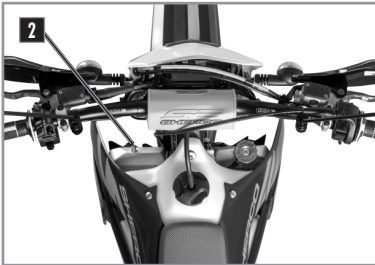

Moto horizontal

#### ⚠ ATENCIÓN

- El líquido caliente puede provocar heridas graves - El líquido de refrigeración es nocivo.
- En caso de contacto con la piel o los ojos, o en caso de ingestión o de heridas ocasionadas por el líquido caliente: **CONSULTE A UN MÉDICO.**
- Utilice guantes de protección.
- No sustituya el líquido de refrigeración por agua o anticongelante: eso podría dañar el motor.
- Realizar las operaciones de control y llenado del líquido de refrigeración con el motor en frío.

- Colocar la moto en vertical sobre una superficie horizontal.
- Desenroscar el tapón **1**.
- Desenroscar el tornillo de purga **2**.

Líquido de refrigeración	Motul® Motocool Factory Line -35°C
--------------------------	------------------------------------

- Rellenar hasta que el líquido salga sin aire.
- Colocar el tornillo **2**.
- Volver a poner el tapón **1** y comprobar que esté en posición correcta.

Tornillo de purga	M6X8	8Nm
-------------------	------	-----

- Llenar de líquido hasta arriba del radiador.
- Volver a poner el tapón **1** y comprobar que esté en posición correcta.

#### ⚠ ATENCIÓN

Es importante respetar estas advertencias.  
La falta de líquido o la presencia de aire dentro del radiador izquierdo puede causar daños graves al motor.



## SISTEMA DE REFRIGERACIÓN



Comprobar el nivel de líquido en el depósito de expansión.

El líquido debe llegar al nivel de la marca « LEVEL ».

Si el nivel no es correcto, desenroscar el tapón **3**.

Rellenar de líquido hasta la marca « LEVEL ».



Líquido de refrigeración	Motul® Motocool Factory Line -35°C
--------------------------	------------------------------------

Volver a poner el tapón **3**.

## VACIADO DEL LÍQUIDO DE REFRIGERACIÓN

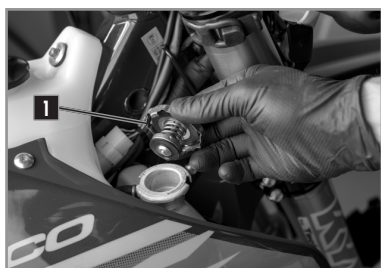

### ⚠ ATENCIÓN

*Asegúrese de que la moto esté bien vertical sobre un suelo horizontal.*

- Colocar un recipiente bajo la moto
- Retirar el tapón **1** y el tornillo **2**.
- Dejar que fluya el líquido.

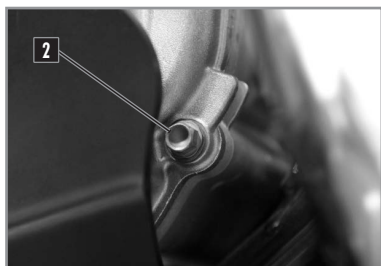

### 👁 NOTA

*Para proteger el medio ambiente, el líquido extraído debe llevarse a un centro de recogida.*

## SISTEMA DE REFRIGERACIÓN

### LLENADO DEL LÍQUIDO DE REFRIGERACIÓN

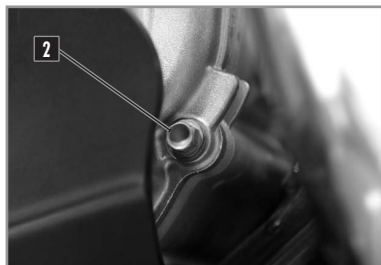

- Volver a poner el tornillo **2** con una junta nueva.
- Llenar por el orificio del tapón **1** el líquido de refrigeración nuevo.

Líquido de refrigeración	Motul® Motocool Factory Line -35°C
--------------------------	------------------------------------

- Llène hasta que el líquido llegue al tornillo de purga **3**.
- Vuelva a colocar el tornillo de purga **3** con una junta nueva.



Tornillo de purga radiador	M6X45	8Nm
----------------------------	-------	-----

- Continuar el llenado.
- Una vez alcanzado el nivel: (Aprox. 1,1 litros).
- Vuelva a colocar la motocicleta en su caballete lateral y reanudar las operaciones de control de nivel (📖 p.24).

Reemplace la tapa **1**.

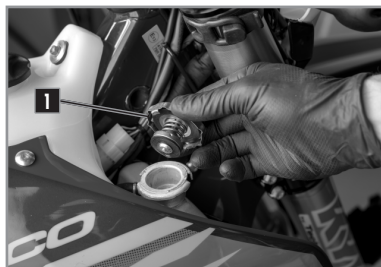

### CONTROLAR EL JUEGO DEL CABLE DEL ACELERADOR

#### ■ Juego del cable de gas



Manillar en posición derecha, comprobar que el juego del puño sea correcto.

Juego del cable del acelerador	2...4mm
--------------------------------	---------

Si el juego no es correcto, ajustarlo como se muestra abajo.

Arrancar la moto y dejarla funcionar al ralentí.

Girar el manillar y comprobar que el ralentí sea constante. Si el régimen cambia, reglar la holgura del cable del acelerador.

#### ■ Ajustar el juego del cable de gas



Ajustar la tensión del cable de gas al nivel del puño con la ayuda del tensor **1**.

Si no es suficiente, ajustar el tensor directamente en el cuerpo de la inyección.

## REGLAJE MOTOR

### AJUSTE DEL RALENTÍ

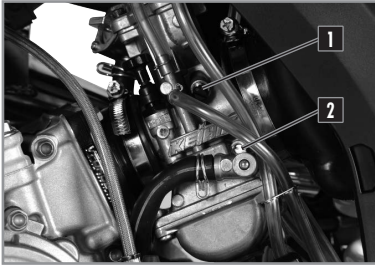

- El tornillo de ajuste **1** es para ajustar el régimen de ralentí.

- El tornillo de regulación del ralentí **2** es para ajustar la mezcla al ralentí.

Arrancar la moto y hacerla subir de temperatura.

Reglar el ralentí girando el tornillo **1**.

2000 +/- 100 rpm

Apretar el tornillo de regulación del ralentí **2** hasta el tope, y girarlo para colocarlo de 1.5 vueltas.

Régimen de ralentí	2000 +/- 100 rpm
Tornillo regulación ralentí	1 1/4

### REGLAJE DEL CARBURADOR



#### Apertura campana e influencias:

La composición de la mezcla (aire-gasolina) es función de la apertura de la campana:

- **Rango de ralentí A:**

De 0 a 1/8 de apertura de la campana este rango está regulado por el tornillo de ralentí **1** y del tornillo de regulación del aire de ralentí **2**.

- **Rango de transición B:**

De 1/8 a 1/4 de apertura de la campana, este rango está regulado por el chiclé de ralentí y por la forma de la campana.

- **Rango de régimen parcial C:**

De 1/4 a 3/4 de apertura de la campana, este rango está regulado por la aguja del chiclé (forma y posición). En el rango inferior, el ajuste del ralentí y en el rango superior, el chiclé principal son determinantes para regular el motor.

- **Carga llena D:**

De 3/4 a apertura completa, este rango está regulado por el chiclé principal y de la aguja del chiclé.

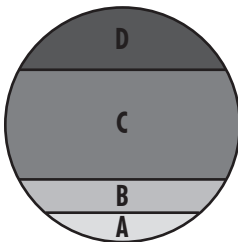

## REGLAJE MOTOR

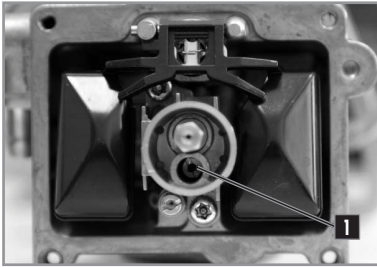

N84K	POBRE	N1EI	POBRE
N84K		N1EH	
N84J		N1EG	
N84W		N1EF	
N84H		N1EE	
N84G			
N84F			
<b>N8RE</b>			
N8RD		RICO	
N8RC			
N8RB			



### Chiclé de ralentí y tornillo piloto:

Para controlar el rango de ralentí A y la transición B, puede jugar con el chiclé de ralentí **1** (su tamaño está grabado en el mismo chiclé y el tornillo piloto **2**).

Ajustar el tornillo piloto sirve para enriquecer la mezcla.

Proceder con  $\frac{1}{8}$  de vuelta, si sale del rango de 1T à 2.5 T, modificar el tamaño de su chiclé de ralentí.

### Aguja:

La aguja posee 5 posiciones de ajuste, 1 a 5 POBRE a RICO.

La referencia de la aguja está grabada en la misma.

En la tabla de ajuste, la posición del clip está definida a partir de la posición más alta.

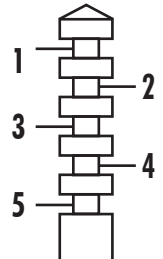

### Chiclé principal:

El chiclé principal está situado en el punto **1**. Su tamaño está grabado en el mismo.

## REGLAJE MOTOR

### TABLA DE AJUSTE CARBURACIÓN 250 SE

ALTITUD ↓	TEMPERATURA →	-20°C A -7°C	-6°C A 5°C	6°C A 15°C	16°C A 24°C	25°C A 36°C	37°C A 49°C
3000 m A 2301 m	Tornillo de aire Chiclé ralenti Aguja Posición de la aguja Chiclé principal	1 T ¼ 40 NTEG 3 165	1 T ¾ 40 NTEG 2 162	1 T ¾ 38 N1EH 2 160	2 T ¼ 38 N1EH 2 160	2 T ¼ 35 N1EI 2 158	
2300 m A 1501 m	Tornillo de aire Chiclé ralenti Aguja Posición de la aguja Chiclé principal	1 T ¼ 40 NTEG 3 165	1 T ¼ 40 NTEG 3 165	1 T ¾ 40 NTEG 2 162	1 T ¾ 38 N1EH 2 160	2 T ¼ 38 N1EH 2 160	2 T ¼ 35 N1EI 2 158
1500 m A 750 m	Tornillo de aire Chiclé ralenti Aguja Posición de la aguja Chiclé principal	1 T 42 N1EF 3 168	1 T ¼ 42 NTEG 3 165	1 T ¼ 40 NTEG 3 165	1 T ¾ 40 NTEG 2 162	1 T ¾ 38 N1EH 2 160	2 T ¼ 38 N1EH 2 158
750 m A 301 m	Tornillo de aire Chiclé ralenti Aguja Posición de la aguja Chiclé principal	1 T 42 N1EF 4 170	1 T 42 N1EF 3 168	1 T ¼ 40 NTEG 3 165	1 T ¼ 40 NTEG 3 162	1 T ½ 40 NTEG 2 162	1 T ¾ 38 N1EH 2 160
300 m A 0 m	Tornillo de aire Chiclé ralenti Aguja Posición de la aguja Chiclé principal	1 T 45 N1EE 4 172	1 T 45 N1EF 4 170	1 T 42 N1EF 3 168	1 T ¼ 42 NTEG 3 165	1 T ¼ 42 NTEG 3 165	1 T ¾ 40 NTEG 2 162

## REGLAJE MOTOR

### TABLA DE AJUSTE CARBURACIÓN 300 SE

ALTITUD ↓	TEMPERATURA →	-20°C A -7°C	-6°C A 5°C	6°C A 15°C	16°C A 24°C	25°C A 36°C	37°C A 49°C
3000 m A 2301 m	Tornillo de aire Chiclé ralentí Aguja Posición de la aguja Chiclé principal	1T ½ 40 N8RE 3 165	1T ½ 38 N8RF 3 162	2T 35 N8RF 3 162	2T ½ 35 N8RG 3 160	3T 32 N8RG 3 160	3T 32 N8RH 3 158
2300 m A 1501 m	Tornillo de aire Chiclé ralentí Aguja Posición de la aguja Chiclé principal	1T 40 N8RE 3 168	1T ½ 38 N8RE 3 165	1T ½ 38 N8RF 3 165	2T 35 N8RF 3 165	2T ½ 35 N8RG 3 162	3T 32 N8RG 3 162
1500 m A 750 m	Tornillo de aire Chiclé ralentí Aguja Posición de la aguja Chiclé principal	1T 40 N8RD 3 170	1T 40 N8RE 3 168	1T ½ 40 N8RE 3 165	1T ½ 38 N8RF 3 165	2T 38 N8RF 3 165	2T ½ 38 N8RG 3 165
750 m A 301 m	Tornillo de aire Chiclé ralentí Aguja Posición de la aguja Chiclé principal	1T 42 N8RD 3 172	1T 40 N8RD 3 170	1T 40 N8RE 3 168	1T ½ 40 N8RE 3 165	1T ½ 40 N8RF 3 165	2T 38 N8RF 3 165
300 m A 0 m	Tornillo de aire Chiclé ralentí Aguja Posición de la aguja Chiclé principal	1T 45 N8RC 3 175	1T 42 N8RD 3 172	1T 42 N8RD 3 170	1T 40 N8RE 3 168	1T ½ 40 N8RE 3 165	1T ½ 40 N8RF 3 165

## MANTENIMIENTO MOTOR

### VACIADO ACEITE CAMBIO



- Quitar el protector motor (📖 p.207).
- Realizar el vaciado del aceite motor caliente.

#### **ATENCIÓN**

Utilice guantes de protección.

- Colocar la moto en vertical sobre suelo horizontal.
- Colocar un recipiente bajo la moto para recuperar el aceite usado.
- Aflojar el tapón de vaciado **1**.
- Aflojar el tapón de vaciado **2**.
- Dejar fluir el aceite.
- Limpiar los tapones **1** y **2** con un desengrasante.

### LLENADO ACEITE CAMBIO



- Montar el tapón **1** and **2** con una junta nueva.

Tapones <b>1</b> y <b>2</b>	M16	15Nm
-----------------------------	-----	------

- Desenroscar el tapón de llenado de aceite motor **3**.
- Rellenar de aceite motor.

Aceite motor	0,75l	SAE 5W40
--------------	-------	----------

- Una vez hecho el nivel, sustituir la junta de cobre y apretar el tornillo **4** a 7Nm.

#### **ATENCIÓN**

Para proteger el medio ambiente, los aceites usados deben depositarse en un centro de recogida y no tirar los por la alcantarilla o en la naturaleza.



### VACIAR LA CÁMARA DEL FLOTADOR DEL CARBURADOR



- Girar el mango en el grifo de la gasolina a la posición OFF.
- Colocar un paño debajo del carburador para recoger el combustible que pueda salir.
- Quitar el tapón roscado **1**.
- Vaciar completamente el combustible.
- Montar el tapón roscado y apretarlo.

## REGLAJE PARTE CICLO

### POSICIÓN DEL MAILLAR

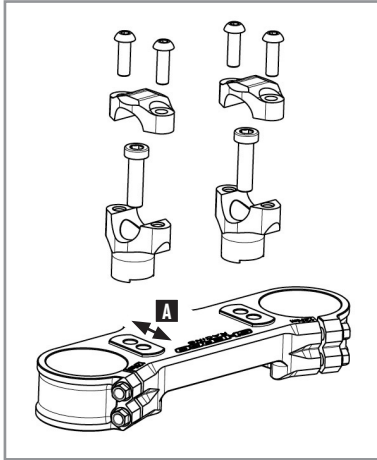

Las patas de la horquilla llevan dos orificios separados por una distancia A.

Distancia entre los orificios A	13mm
---------------------------------	------

Los puentes de manillar están descentrados por una distancia B.

Descentrado de los puentes B	4mm
------------------------------	-----

La moto se entrega de fábrica con el manillar en posición retrasada.

- Retirar los cuatro tornillos **1**.
- Retirar las bridas de manillar y retirar el manillar.
- Retirar los dos tornillos **2**.
- Retirar los puentes y colocarlos en la posición deseada.

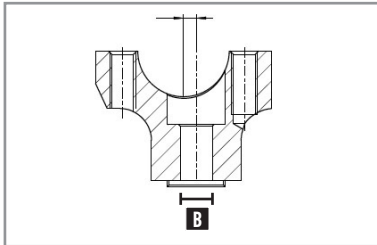

Tornillo fijación puentes	M10x35	40Nm	Loctite® 243™
---------------------------	--------	------	---------------

- Volver a montar el manillar y las bridas.
- Poner los cuatro tornillos **1** en su sitio y apretarlos uniformemente.

Handlebar clamps fixing screws	M8x25	25Nm
--------------------------------	-------	------

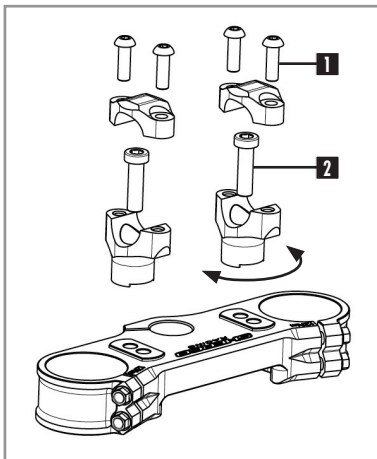

El manillar también puede orientarse según los puentes.

## REGLAJE PARTE CICLO

### REGLAJE DE LOS TOPES DE DIRECCIÓN



El ángulo de giro puede modificarse utilizando los tornillos de reglaje situados en los bordes inferiores de la columna de dirección.

Aflojar la tuerca **1** y apretar el tornillo **2** hasta obtener el ángulo de giro deseado.

Apretar la tuerca y realizar la misma operación en el otro lado.

Tuerca de bloqueo ángulo de giro	M8	20Nm
-------------------------------------	----	------

### REGLAJE DE BASE DE LA PARTE CICLO EN FUNCIÓN DEL PILOTO

Si el peso del piloto no se corresponde con las normas, compensar modificando la rigidez de los muelles (horquilla y amortiguador).

Peso estándar del piloto (con equipamiento)	de 75 a 85kg
--	--------------

## REGLAJE PARTE CICLO

### REGLAJE DE LA COMPRESIÓN DE LA HORQUILLA



KAYABA RACING



KAYABA FACTORY

Los tornillos **1** determinan el comportamiento de la horquilla cuando se comprime. Al girarlos hacia la derecha aumenta el freno hidráulico (y viceversa). Girar hacia la derecha el tornillo **1** hasta el final y después volver atrás el número de clics indicado.

Reglaje compresión KAYABA (Racing)	Confort	18 clics
	Estándar	14 clics
	Sport	10 clics

Reglaje compresión KAYABA (Factory)	Confort	20 clics
	Estándar	12 clics
	Sport	8 clics

### REGLAJE DE LA DESCOMPRESIÓN DE LA HORQUILLA



KAYABA RACING



KAYABA FACTORY

Los tornillos de reglaje **1** determinan el comportamiento de la horquilla cuando se extiende. Girar los tornillos hacia la derecha aumenta el freno hidráulico (y viceversa).

Los tornillos de ajuste **1** están situados en el extremo inferior de los brazos de la horquilla.

Girar hacia la derecha el tornillo **1** hasta el final y después volver atrás el número de clics indicado.

Reglaje descompresión KAYABA (Racing)	Confort	14 clics
	Estándar	12 clics
	Sport	10 clics

Reglaje descompresión KAYABA (Factory)	Confort	18 clics
	Estándar	12 clics
	Sport	10 clics

## AJUSTE DE LA COMPRESIÓN A BAJA VELOCIDAD DEL AMORTIGUADOR



KAYABA

El tornillo de ajuste **1** determina el comportamiento del amortiguador en compresiones lentas (sensibilidad). Girar el tornillo hacia la derecha aumenta el freno hidráulico (y viceversa).

Girar hacia la derecha el tornillo **1**, con un destornillador hasta el tope, después volver atrás el número de clics indicado.

No aflojar la tuerca **2**.

### AMORTIGUADOR KAYABA

Reglaje de compresión lenta	Confort	20 clics
	Estándar	14 clics
	Sport	12 clics

## AJUSTE DE LA COMPRESIÓN ALTA VELOCIDAD DEL AMORTIGUADOR



KAYABA

La tuerca de ajuste **2** determina el comportamiento del amortiguador en compresiones rápidas (impactos grandes).

Girar el tornillo hacia la derecha aumenta el freno hidráulico (y viceversa).

Girar hacia la derecha la tuerca **2**, con una llave de tubo, hasta el tope, después volver hacia atrás el número de clics indicado.

No aflojar el tornillo **1**.

### AMORTIGUADOR KAYABA

Reglaje de compresión rápida	Confort	2,5 vueltas
	Estándar	1,5 vueltas
	Sport	1 vuelta

## AJUSTE DE LA DESCOMPRESIÓN DEL AMORTIGUADOR



El tornillo de ajuste **1** determina el comportamiento del amortiguador en distensión. Girar el tornillo hacia la derecha aumenta el freno hidráulico (y viceversa).

Girar hacia la derecha el tornillo **1** hasta el tope y después volver hacia atrás el número de clics indicado.

### AMORTIGUADOR KAYABA

Ajuste de distensión	Confort	15 clics
	Estándar	13 clics
	Sport	11 clics

## CONTROL DEL HUNDIMIENTO EN VACÍO DEL AMORTIGUADOR

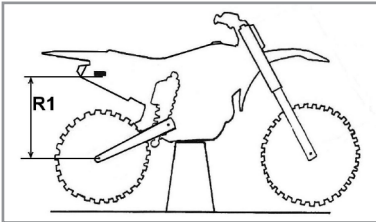

### La moto sobre un trípode

Medir el lado R1 entre un punto fijo del chasis y el eje de las ruedas.

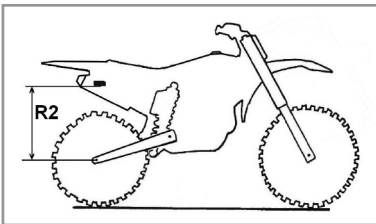

### La moto sobre sus ruedas

Medir el lado R2 entre el mismo punto fijo del chasis y el eje de las ruedas. El hundimiento estático es la diferencia R1-R2.

Hundimiento estático	35mm-40mm
----------------------	-----------

Si el hundimiento estático no es correcto, reglar la precarga del amortiguador (📖 p.199).

## CONTROL DEL HUNDIMIENTO EN CARGA DEL AMORTIGUADOR

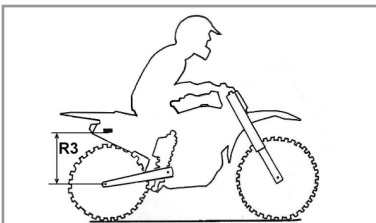

### El piloto sobre la moto

Medir el lado R3 entre el mismo punto fijo del chasis y el eje de las ruedas. El hundimiento en carga es la diferencia R1-R3.

Hundimiento en carga	95mm a 100mm
----------------------	--------------

Si el hundimiento en carga no es correcto, cambiar el muelle. (📖 p.199).

## REGLAJE PARTE CICLO

### PRECARGA AMORTIGUADOR KAYABA

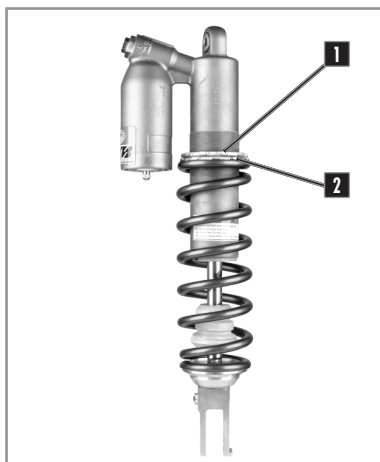

- Desmontar el amortiguador y limpiarlo (📖 p.208).
- Aflojar la abrazadera **1**.
- Aflojar/apretar el anillo de plástico rojo **2** según el valor del hundimiento en vacío medido.

Indicaciones	Aflojar una vuelta	Aumenta en 4mm el valor del hundimiento en vacío
	Apretar una vuelta	Reduce en 4mm el valor del hundimiento en vacío

- Volver a bloquear la abrazadera **1**.
- Volver a montar el amortiguador (📖 p.208).
- Controlar el hundimiento en vacío (📖 p.198).

### CAMBIAR EL MUELLE DEL AMORTIGUADOR

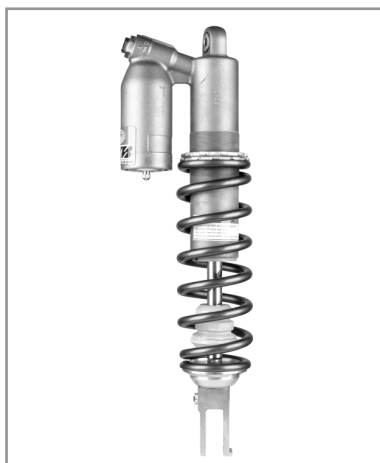

- Desmontar el amortiguador y limpiarlo. (📖 p.208).
- Elegir e instalar un muelle en función de su peso.

- Volver a montar el amortiguador.
- Controlar el hundimiento en carga (📖 p.198).
- Regular la distensión (📖 p.198).

Rigidez del muelle	KAYABA
Peso del piloto (con equipamiento): 65-75kg	44N/mm
Peso del piloto (con equipamiento): 75-85kg	46N/mm
Peso del piloto (con equipamiento): 85-95kg	48N/mm

### DESMONTAJE DEL SILLÍN



- Desbloquear un cuarto de vuelta a la izquierda el tornillo Dzeus **1** del sillín.

- Desmontar el sillín tirando de él hacia atrás respecto a la moto.

### MONTAJE DEL SILLÍN



- Volver a montar el sillín hacia delante asegurándose de que quede **1** enganchado en la plataforma **2** del depósito. Las muescas **3** del sillín deben pasar por dentro de las lengüetas del bastidor secundario **4** previstas para ello.

- Bloquear el tornillo Dzeus un cuarto de vuelta hacia la derecha.

### EXTRACCIÓN DEL FILTRO DE AIRE

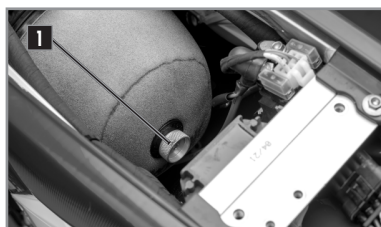

El filtro de aire es un elemento vital para el buen funcionamiento del motor. Su mantenimiento es, por tanto, primordial.

Un filtro de aire sucio disminuye el rendimiento de la moto, aumenta el consumo de gasolina y, en el peor de los casos, las impurezas pueden pasar al motor y provocar un desgaste prematuro.

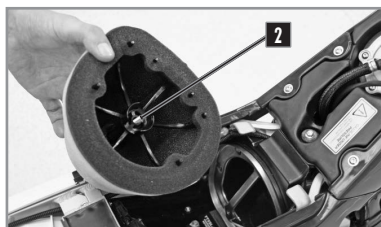

- Desmontar el sillín.
- Aflojar el tornillo moleteado **1**.
- Sacar el filtro con su soporte de plástico **2**.
- Separar el filtro de su soporte de plástico.



## MANTENIMIENTO PARTE CICLO

### LIMPIEZA DEL FILTRO

Limpiar la espuma del filtro de aire con un limpiador líquido especial y dejarla secar.

#### **i** INFO

No limpie el filtro de aire con disolventes o gasolina.

Limpiador filtro de aire	Motul® A1 Filter Clean
--------------------------	------------------------

#### **i** INFO

No estrujar el filtro ni retorcerlo. Solo debe apretarse. Impregnar el filtro de aire con aceite de filtro.

Aceite para filtro	Motul® A2 Air Filter Oil
--------------------	--------------------------

Si es necesario, limpiar el interior de la caja de aire con un trapo.

### MONTAJE DEL FILTRO

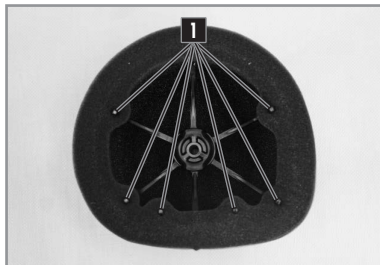

- Volver a colocar el elemento filtrante en su soporte. Asegurarse de que quede bien enganchado en las seis lengüetas **1**.
- Aplicar una película de grasa en la cara delantera del filtro.



- Volver a instalar el filtro con su soporte teniendo cuidado de que quede bien centrado.
- Volver a montar el tornillo moleteado **2**.
- Comprobar que el filtro de aire esté bien colocado.
- Volver a montar el sillín (📖 p.200).

### DESMONTAJE DEL DEPÓSITO DE GASOLINA



- Retirar el sillín (📖 p.200).

- Aflojar el tornillo **1** del depósito.

- Retirar el tubo de ventilación **2** de la Te superior de la horquilla.

- Retirar el manguito **3** del carburador.

Evitar que entren impurezas en el cableado de la gasolina. Eso podría causar el gripaje.



- Aflojar los tornillos **4** de las placas laterales.



### MONTAJE DEL DEPÓSITO DE GASOLINA



Asegurarse de que el cable del gas **1** y el cableado del embrague **2** estén bien colocados.

Passar el cableado/conexión eléctrica por los huecos del depósito.

Instalar el depósito quitando las rejillas del radiador y comprobar que ningún cable quede pinzado.

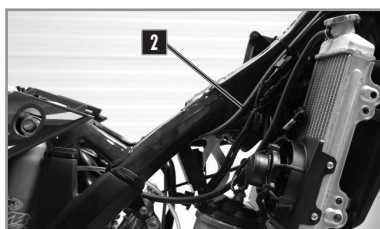

Comprobar el ajuste de las placas laterales con las rejillas de depósito.

Conectar la conexión eléctrica **3**.

Montar los tornillos **4** del depósito con su anilla de goma.



Montar los tornillos **5** de las rejillas de radiador.

Tornillos del chasis	M6	10Nm
----------------------	----	------

Instalar los tubos de ventilación en el orificio de la te superior.

Volver a montar el sillín (📖 p.200).



### PURGA DE LOS BRAZOS DE LA HORQUILLA



Después de algún tiempo de funcionamiento, el aire se acumula bajo presión en la horquilla.

Cada 5 a 10 horas de uso (según la intensidad) se debe realizar la purga.

En frío, con la horquilla completamente distendida, retirar y después volver a apretar los tornillos **1** en cada tapa de la horquilla.

### LIMPIEZA DE LOS GUARDAPOLVOS DE LA HORQUILLA



Moto sobre trípode.

Desmontar la rueda delantera ( p.209).

Desmontar las protecciones de la horquilla.

Deslizar los guardapolvos hacia abajo.

Limpiar y lubricar los guardapolvos y los tubos de la horquilla.

---

Lubricante universal Motul® P4 EZ Lub

---

Volver a montar los guardapolvos y limpiar el aceite superfluo.

Volver a montar las protecciones de la horquilla.

Volver a montar la rueda delantera ( p.209).

Bajar la moto del trípode.

### CONTROL DEL JUEGO DE LOS COJINETES DE DIRECCIÓN



Moto sobre trípode.

Ejercer presión de delante hacia atrás en los brazos de la horquilla.

No se debe notar ningún juego en los cojinetes de la dirección.

Hacer girar el manillar de derecha a izquierda.

No se debe notar ninguna resistencia en los cojinetes de dirección.

En caso de juego y/o de resistencia, reglar la holgura de los cojinetes y/o cambiarlos.

Reglar la holgura de los cojinetes ( p.205)

Retirar la moto del trípode.

## AJUSTE DEL JUEGO DE LOS COJINETES DE DIRECCIÓN



Moto sobre trípedo.  
Aflojar los tornillos **1** y **2** .  
Aflojar la tuerca **3** y volverla a apretar.

Tuerca de dirección	M20	30Nm
---------------------	-----	------

Apretar los tornillos **1** .

Tornillos de brida superior de la horquilla	M8x35	17Nm
---	-------	------

Apretar el tornillo **2** .

Tornillo de te superior	M8x30	17Nm	Loctite® 243™
-------------------------	-------	------	---------------

Controlar el juego de los cojinetes de dirección. (📖 p.204).  
Retirar la moto del trípedo.



### 👁️ NOTA

Los cojinetes deben engrasarse al menos una vez al año.

## LIMPIEZA DE LA CADENA

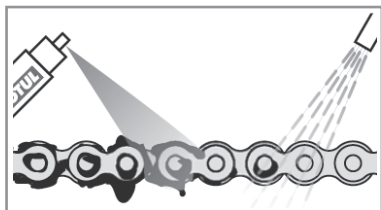

Limpiar regularmente la cadena aumenta considerablemente su duración.  
Limpiar la cadena y aplicar lubricante para cadena.

Limpiador para cadena	Motul® C1 Chain clean
-----------------------	-----------------------

Grasa para cadenas	Motul® C3 Chain Lub Off Road
--------------------	------------------------------

## CONTROL DE LA TENSIÓN DE CADENA

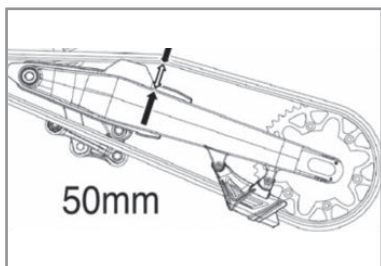

Moto sobre trípedo.  
Empujar la cadena hacia arriba y medir la tensión de la cadena según se indica en el esquema.

Tensión de cadena	50mm...53mm
-------------------	-------------

Si la tensión de la cadena no es correcta, consultar el ajuste de la cadena. (📖 p.206).  
En caso contrario, retirar la moto del trípedo.

## MANTENIMIENTO PARTE CICLO

### AJUSTE DE LA TENSIÓN DE CADENA

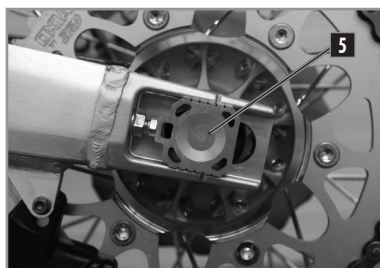
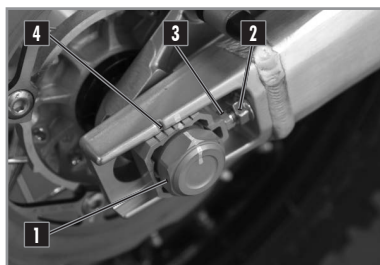

### ⚠ ATENCIÓN

Una mala tensión de la cadena puede provocar desgastes mecánicos.

Aflojar las tuercas **1**.

Aflojar o apretar los tornillos **2**.

Dévisser ou visser les vis **3** hasta conseguir la tensión correcta de la cadena.

Tensión de cadena	50mm...53mm
-------------------	-------------

Controlar la simetría de los dos lados con la ayuda de las marcas **4**.

Apretar los tornillos **5**.

Apretar la tuerca **6**.

Tuerca eje trasero	M24	100Nm
--------------------	-----	-------

Retirar la moto del trípede.

### 👁 NOTA

La pieza deslizante **7** esta preparada para adaptarse a cadenas más largas girándola 180°.

### AJUSTE DEL EMBRAGUE

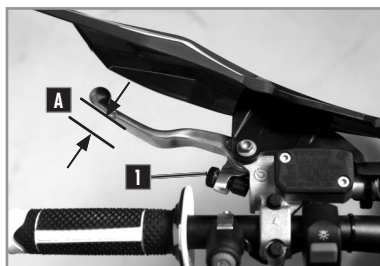

La posición de la maneta puede modificarse en función de la fisonomía del piloto.

- Girar la rueda **1** hacia la derecha para acercar la maneta.

## MANTENIMIENTO PARTE CICLO



- Girar la rueda **1** hacia la izquierda para alejar la maneta.

Distancia A	$\geq 3\text{mm}$
-------------	-------------------

## CONTROL NIVEL DE LÍQUIDO EMBRAGUE

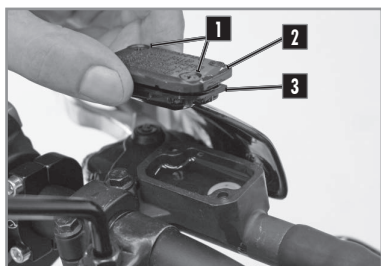

### ATENCIÓN

- El líquido hidráulico es muy corrosivo.
- Puede ser peligroso para la piel.
- Leer atentamente las recomendaciones del embalaje.

Colocar el cilindro maestro en horizontal.

- Sacar los dos tornillos **1**, la cubierta **2** y la membrana **3**.
- Controlar el nivel de líquido y rellenarlo si es necesario.

Nivel de líquido de freno bajo el borde de la boca.	4mm
Motul® RBF 700 líquido de freno DOT 4	

- Volver a colocar la cubierta con la membrana y los dos tornillos.

## DESMONTAJE DEL PROTECTOR MOTOR

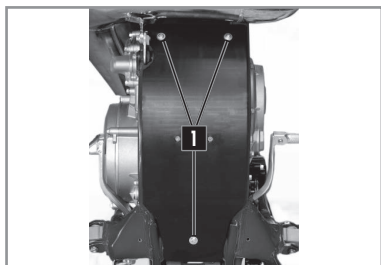

Sacar los tornillos **1** y sacar el protector motor.

## MANTENIMIENTO PARTE CICLO

### DESMONTAJE DEL AMORTIGUADOR

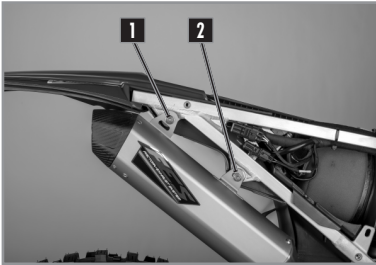

Moto sobre trípode.  
Desmontar la placa lateral derecha.  
Desmontar el escape.  
Retirar los tornillos **1** y **2** .  
Retirar el silenciador del escape y el intermedio.

#### ATENCIÓN

*No desmontar el silenciador después de haber hecho funcionar la moto. Hay riesgo de quemaduras importantes.*

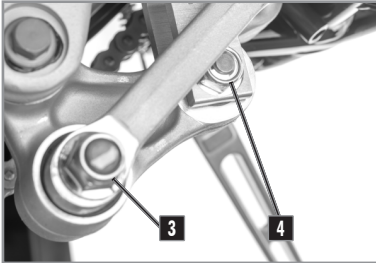

Desmontar el eje **3** .  
Quitar el tornillo **4** .  
Quitar el tornillo superior del amortiguador.  
Retirar el amortiguador por arriba.

### MONTAJE DEL AMORTIGUADOR

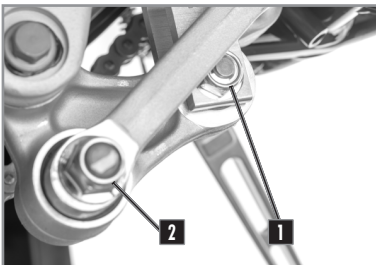

Colocar el amortiguador por arriba.  
Poner el tornillo superior del amortiguador y apretar.

Tornillo superior del amortiguador	M10	50Nm	Loctite® 2701
------------------------------------	-----	------	---------------

Colocar la bieleta delta delta y la bieleta H.  
Poner el tornillo **1** y apretar.

Tornillo inferior del amortiguador	M10	50Nm	Loctite® 2701
------------------------------------	-----	------	---------------

poner el tornillo **2** y apretar.

Eje de bieleta	M12	60Nm	
----------------	-----	------	--

Volver a montar el escape los muelles y los "silent bloc".

Volver a montar el silenciador detrás y apretar los tornillo **3** con las tuercas nylstop.

Tornillo chasis	M6	10Nm	
-----------------	----	------	--

Volver a montar la placa lateral derecha.  
Retirar la moto del trípode.

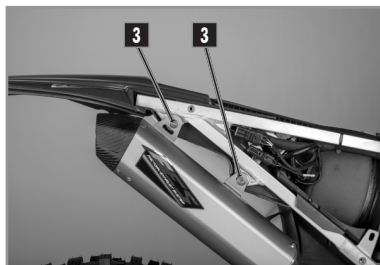



### DESMONTAJE DE LA RUEDA DELANTERA



Moto sobre trípede.

Aflojar los dos tornillos **1** y la tuerca **2**.

Aflojar los dos tornillos **3**.

Extraer el eje por el lado derecho.

Sacar la rueda de la horquilla.

#### ⚠ ATENCIÓN

No accionar la palanca de freno delantero cuando la rueda delantera se haya retirado.

### MONTAJE DE LA RUEDA DELANTERA

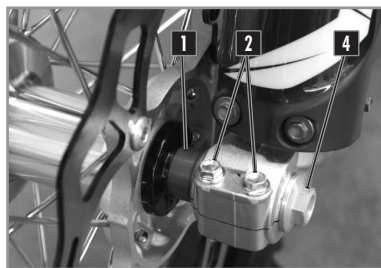

Comprobar que los discos de freno no estén sucios de aceite o de grasa. En ese caso, limpiar los discos con el limpiador para frenos.

Limpiador para frenos	Motul® P2 Brake Clean
-----------------------	-----------------------

Instalar el separador **1** en el lado izquierdo del cubo de rueda.

Instalar la rueda delantera en la horquilla y montar el eje, que se habrá engrasado previamente.

Apretar los tornillos **2**.

Tornillo pie horquilla	M8	20Nm
------------------------	----	------

Poner la tuerca **3** en su sitio y apretar.

Tuerca eje rueda delantera	M20	60Nm
----------------------------	-----	------

Apretar los tornillos del lado derecho de la moto.

Tornillo pie horquilla	M8	20Nm
------------------------	----	------

Accionar varias veces la palanca de freno delantero hasta que las pastillas toquen el disco.

Retirar la moto del trípede y hundir la horquilla varias veces.

### DESMONTAJE DE LA RUEDA TRASERA



Instalar la moto sobre un trípode.

- Aflojar la tuerca **1** y extraer la pieza deslizante **2**.
- Tapar el eje **3** con una cubierta nylon.
- Sacar el eje.
- Mover la rueda lo más hacia delante posible.
- Extraer la cadena y la rueda.

### ⚠ ATENCIÓN

No accionar el pedal de freno trasero cuando se haya retirado la rueda trasera.

### MONTAJE DE LA RUEDA TRASERA



Comprobar que los discos de freno no esté sucio de aceite o de grasa. En ese caso, limpiar los discos con un limpiador para frenos.

Limpiador para frenos | Motul® P2 Brake Clean

Comprobar que los dos separadores **1** y **2** de ruedas estén bien colocados.



Instalar la rueda en los brazos e introducir el eje de la rueda previamente engrasado.  
Montar la cadena.



Colocar los tensores de cadena **2** e instalar la tuerca **1** pero sin apretar.  
Controlar la tensión de cadena (📖 p.206).  
Apretar la tuerca **1**.

Tuerca de eje rueda trasera	M24	100Nm
-----------------------------	-----	-------

Accionar varias veces el pedal de freno trasero hacia delante hasta que las pastillas toquen el disco.  
Retirar la moto del trípode.

## CONTROL DE LA PRESIÓN DE LOS NEUMÁTICOS



Comprobar regularmente la presión de los neumáticos con un manómetro de precisión.

- Sacar el tapón de la válvula.
- Comprobar la presión del aire cuando el neumático esté frío.

Presión del aire del neumático para uso todo terreno.

Delante	0,9bar (13 psi)
Detrás	0,9bar (13 psi)

Si la presión no se corresponde con la tabla de debajo:

- Corregir la presión.
- Volver a poner el tapón de la válvula.

## RUEDAS, NEUMÁTICOS

### DESGASTE Y DETERIORO

Comprobar regularmente la profundidad de la banda de rodadura.

Profundidad banda de rodadura	$\geq 3\text{mm}$
-------------------------------	-------------------

Si la profundidad es inferior al valor indicado:

- Cambiar el neumático.

Comprobar que no haya golpes, piedras, clavos, objetos puntiagudos o deformaciones en el neumático.

Si el neumático está dañado:

- Cambiar el neumático

### COMPROBACIÓN DE LA TENSIÓN DE LOS RADIOS



No olvidar el control y la tensión de los radios.

#### ⚠ ATENCIÓN

*Una buena tensión asegura estabilidad y seguridad de conducción.*

- Realizar una verificación antes y después de cada uso de la moto, especialmente si es nueva o en caso de cambiar los radios.
- Con un destornillador, golpear ligeramente cada radio, el sonido debe ser claro.
- Si el sonido es sordo, hacer que se comprueben los radios en un concesionario Sherco.

Par de apriete	5 a 6 Nm
----------------	----------

## COMPROBACIÓN DEL RECORRIDO DEL FRENO DELANTERO



Tirar de la maneta hacia el manillar y comprobar el recorrido **A**.

Recorrido maneta freno delantero	$\geq 3\text{mm}$
----------------------------------	-------------------

Si el recorrido no se corresponde con estas indicaciones, seguir las instrucciones indicadas a continuación.

## AJUSTE DEL RECORRIDO DE LA PALANCA DE FRENO DELANTERO



Ajustar el recorrido con la ayuda del tornillo de reglaje **1**.

- Girar hacia la derecha para alejar la maneta.
- Girar hacia la izquierda para acercar la maneta.

## CONTROL DE NIVEL DE LÍQUIDO DEL FRENO DELANTERO



Poner la boquilla en posición horizontal. Comprobar el nivel del líquido mediante el indicador. Asegurarse de que el nivel (entre las dos flechas) esté más cerca de la flecha de arriba.



Si el nivel es inferior a la marca MIN, rellenar el líquido según las instrucciones siguientes.

## RELLENADO DE LÍQUIDO DE FRENO DELANTERO

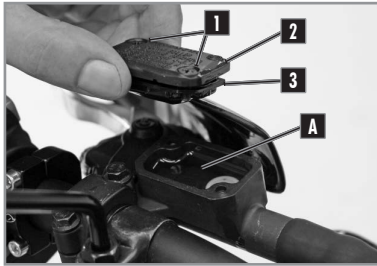

### ATENCIÓN

- El líquido hidráulico es muy corrosivo.
- Puede ser peligroso para la piel.
- Leer atentamente las recomendaciones del embalaje.

- Aflojar los dos tornillos **1**.
- Levantar la cubierta **2** con su membrana **3**.
- Rellenar la boquilla con el líquido de freno hasta la marca **A**.

Nivel de líquido de freno por debajo del reborde de la boquilla.	5mm
Motul® RBF 700 líquido de freno DOT4	

- Volver a montar la membrana, la cubierta y los dos tornillos.

## AJUSTE DE LA POSICIÓN DEL PEDAL DE FRENO TRASERO



La posición del pedal de freno se regula del siguiente modo: desbloquear la contratuerca **1** después apretar o aflojar el tornillo **2** para encontrar la posición deseada. Apretar la tuerca una vez el pedal esté reglado.

Tuerca de tope de pedal de freno.

Comprobar el recorrido	M6	10Nm
Comprobar el recorrido (→ por debajo).		

## COMPROBACIÓN DEL RECORRIDO DEL PEDAL DE FRENO TRASERO



- Soltar el muelle **1**.
- Accionar varias veces el pedal.

Recorrido pedal freno trasero	$\geq 3\text{mm}$	<b>A</b> $\geq 5\text{mm}$
-------------------------------	-------------------	----------------------------

- Fijar el muelle **1**.
- Si el recorrido no corresponde con las indicaciones, consulte el reglaje del recorrido..( p.215).

## AJUSTE DEL RECORRIDO DE FRENO TRASERO

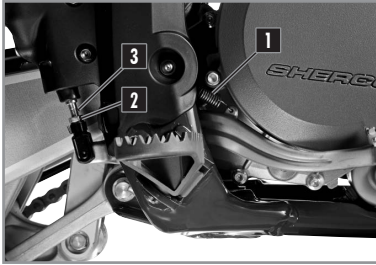

- Soltar el muelle **1**.
- Aflojar la tuerca **2** y girar la varilla **3** hasta que el recorrido sea correcto.

Recorrido pedal freno trasero  $\geq 3\text{mm}$  **A**  $\geq 5\text{mm}$

Bloquear la varilla **3** y apretar la tuerca **2**.

Tuerca <b>2</b>	M6	10Nm
-----------------	----	------

- Fijar el muelle **1**.

## CONTROL DE NIVEL DE LÍQUIDO FRENO TRASERO



Colocar la moto sobre una superficie plana. Comprobar el nivel del líquido mediante el indicador. Asegurarse de que el nivel (entre las dos flechas) esté más cercano a la flecha de arriba.



Si el nivel es inferior a la marca MIN, rellenar el líquido según las instrucciones siguientes.

## RELLENADO DE LÍQUIDO DE FRENO TRASERO

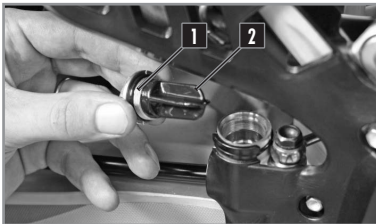

- Retirar el tapón **1** con su membrana **2**.
- Rellenar de líquido hasta la marca **A**.

Motul® RBF 700 líquido de freno DOT4

- Volver a montar la membrana y la cubierta con su junta tórica.



## DESMONTAJE DE LAS PASTILLAS DE FRENO DELANTERO Y TRASERO

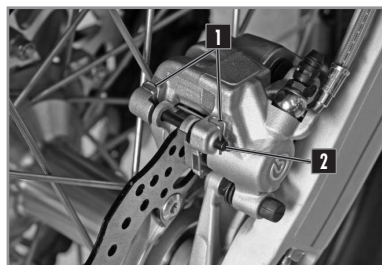

- Retirar los clips **1** y el eje **2**.
- Retirar las pastillas de freno.

No accionar la palanca de freno delantero o el pedal de freno trasero cuando se hayan retirado las pastillas.



## CONTROL DE LAS PASTILLAS DE FRENO DELANTERO Y TRASERO

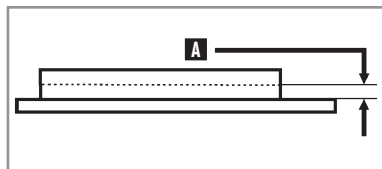

Comprobar el desgaste de las pastillas.

Esesor mínimo de las pastillas	<b>A</b> $\geq$ 1 mm
--------------------------------	----------------------

Si se deben sustituir, cambiar siempre las pastillas por parejas.

## SUSTITUCIÓN DE LAS PASTILLAS DE FRENO DELANTERO Y TRASERO

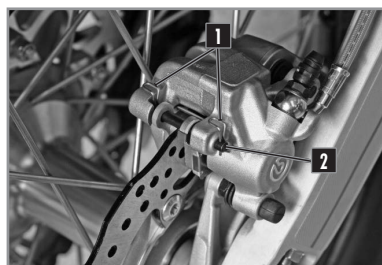

Comprobar que los discos de freno no estén sucios de aceite o de grasa. En ese caso, limpiar los discos con limpiador para frenos.

Limpiador para frenos	Motul® P2 Brake Clean
-----------------------	-----------------------





Instalar pastillas nuevas.  
Volver a montar los dos ejes **2** y los clips **1** .  
Comprobar los niveles de líquido de freno y rellenar si es necesario (📖 p.214 y 215).

### ⚠ ATENCIÓN

*No utilizar la moto si la palanca o el pedal de freno no están operativos. «Bombear» varias veces con la palanca/el pedal Hasta que las pastillas estén en contacto con los discos.*

## MANTENIMIENTO CIRCUITO ELÉCTRICO

### EXTRACCIÓN DE LA BATERÍA

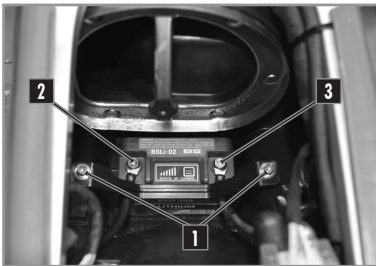

Desactivar todos los sistemas y parar el motor.

### ⚠ ATENCIÓN

**ESPERE AL MENOS 30 SECONDES, MOTO APAGADA Y INMOVIL, PARA QUE EL SISTEMA "KEYLESS" SE APAGUE RIESGO IMPORTANTE DE DAÑOS EN EL PROCESADOR (ECU)**

- Desmontar el sillín (📖 p.200).
- Desmontar el filtro de aire (📖 p.200).

La batería está situada al fondo de la caja del filtro.

- Desmontar los dos tornillos **1** de la pieza que sujeta la batería.
- Desconectar el cable negativo **2** de la batería.
- Desconectar el cable positivo **3** de la batería.
- Subir la batería hacia arriba.

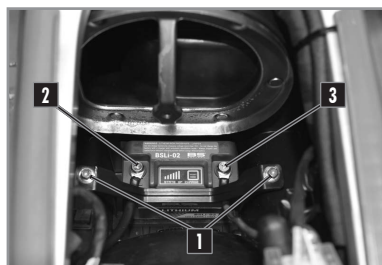

## MANTENIMIENTO CIRCUITO ELÉCTRICO

### MONTAJE DE LA BATERÍA



- Colocar la batería en su alojamiento.
- Conectar el cable positivo a la batería.
- Conectar el cable negativo a la batería.
- Instalar la pieza que fija la batería y apretar los dos tornillos **1**.

Tornillo chasis	M6	10Nm
-----------------	----	------

- Comprobar la colocación de los cables de batería para que no haya dudas durante la manipulación del filtro de aire.
- Volver a montar el filtro de aire ( p.201).
- Volver a montar el sillín ( p.200).

### CARGA DE LA BATERÍA

La batería es de tipo sin mantenimiento.

Si el vehículo no va a utilizarse durante un largo periodo de tiempo, se recomienda desconectar la batería y guardarla en un lugar seco.

Extracción de la batería ( p.211).

Comprobar con un voltímetro la tensión de la batería:

Tensión batería	>12.5V
-----------------	--------

Si la tensión es insuficiente, retire la batería y recárguela con un cargador de baterías de litio.

Desconectar el cargador al final de la carga.

Instalar la batería ( → por encima).

### SUSTITUIR EL FUSIBLE PRINCIPAL

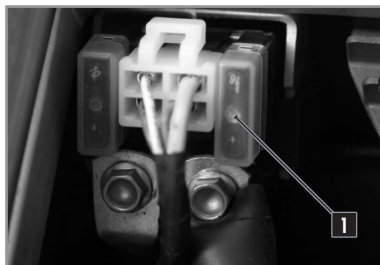

Desmontar el sillín (📖 p.200).

El fusible principal **1** se encuentra en el relé de arranque.

Retirar el fusible defectuoso y sustituirlo por uno nuevo del mismo valor.

Fusible principal 30A	30A
-----------------------	-----

Poner un nuevo fusible de reserva en la caja de fusibles.

Volver a montar el sillín (📖 p.200).

### SUSTITUIR EL FUSIBLE DE PROTECCIÓN DE HAZ LUMINOSO



Desmontar el sillín (📖 p.200).

El fusible de protección de haz luminoso **1** se encuentra bajo el montante superior del bastidor secundario en el lado derecho de la moto. Retirar el fusible defectuoso y sustituirlo por un fusible nuevo del mismo valor.

Fusible de protección de haz luminoso	15A
---------------------------------------	-----

Volver a montar el sillín (📖 p.200).

### DESMONTAJE DEL FARO



Poner el contacto en off.

Soltar las gomas derecha e izquierda **1** de cada lado de la horquilla.

Desconectar el cableado del freno /cable del contador de las guías superior e inferior.

Mover el faro hacia arriba.

Desconectar el conector **2** y retirar el faro.

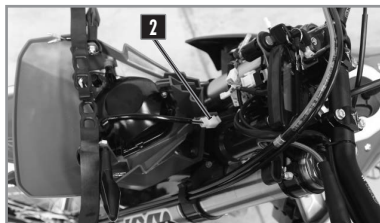

### MONTAJE DE LA PLACA DEL FARO



Conecte el terminal eléctrico.

Enganche la carcasa del faro asegurándose de que los pasadores **1** encajen en los orificios **2** del guardabarros delantero.



El grupo óptico delantero está sellado con LED. Si se queman uno o varios LED, debe sustituirse todo el conjunto.

Para sustituirlo, retire el tornillo **1** y separe las lengüetas **2** para liberar la óptica.



### AJUSTAR EL ALCANCE DEL FARO



El alcance se ajusta con la moto en funcionamiento con su piloto.

Para ajustar el alcance del faro, desenrosque el tornillo **1**.

### SUSTITUIR LA BATERÍA DEL VELOCÍMETRO



1. Desmontar la placa faro y el faro (📖 p.219).

2. Sacar la centralita de intermitentes **1** para acceder al tornillo de contador.

3. Quitar los tornillos **2** y retirar el contador sacándolo hacia arriba.

4. Desconectar el conector principal del contador.

5. Abierto el velocímetro con una moneda.

6. Instalar una nueva batería (marcado hacia arriba).

Batería de contador CR 2032	3A
-----------------------------	----

7. Volver a montar la cubierta con cuidado de no dañar la junta tórica.

8. Volver a conectar el conector principal del velocímetro.

9. Poner la moto en on y comprobar que el velocímetro funciona.

10. Volver a instalar el contador en el soporte.

11. Apretar los tornillos **2** y volver a poner la centralita intermitentes..

12. Volver a montar la placa faro y el faro (📖 p.219).

13. Reglar el contador (📖 p.179).

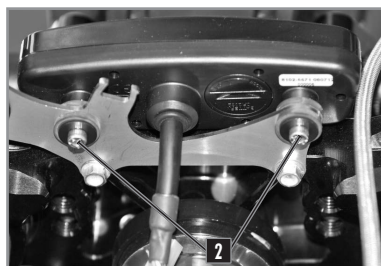

## LIMPIEZA Y CONSERVACIÓN

### LIMPIEZA DE LA MOTO

SHERCO le aconseja lavar su 125 SE tan a menudo como sea posible para mantenerla en buen estado y prolongar su vida útil.

1. Tapar la salida del silenciador del escape y el filtro de aire (para tapar la salida de escape utilice la pieza número 8527, para tapar la entrada de aire utilice la pieza número 4476).
2. Para desengrasar el motor, aplicar el desengrasante, limpiar con un trapo y después secar el motor.
3. Lavar el resto del vehículo con agua caliente jabonosa.
4. Enjuagar con agua.
5. Secar con trapo de piel o de paño suave.
6. Secar la cadena y lubricarla con grasa especial para cadena.
7. Una vez terminada la limpieza, quitar las protecciones del filtro de aire y del escape, arrancar el motor y dejarlo girar algunos minutos al ralentí.

Evitar el uso de material de alta presión que puede provocar filtraciones de agua en los cojinetes, la horquilla delantera... y que entraña daños importantes. Utilizar un detergente de fuerza media. Antes de guardar el vehículo durante un largo tiempo (más de 2 meses), seguir las instrucciones siguientes.

### ⚠ ATENCIÓN

Para evitar el ingreso de agua, guardar una distancia mínima de lavado de 20cm.

### ALMACENAMIENTO DE LA MOTO

Antes de almacenar el vehículo a largo plazo (más e 2 meses), siga estas instrucciones:

1. Lavar toda la moto.
2. Vaciar el depósito de gasolina.
3. Desmontar la bujía y inyectar un spray en el interior del motor por el orificio de la bujía. Volver a montar la bujía. Con la bujía desmontada da algunos impulsos de arranque para recubrir de una capa protectora la pared del cilindro.
4. Quitar la batería (📖 p.217).
5. Cargar la batería (📖 p.218).
6. Lubricar todos los cables con un spray.
7. Sostener la moto de forma que las ruedas no toquen el suelo.
8. Proteger la salida del escape con una bolsa de plástico para impedir que entre la humedad.
9. Vaporizar un spray por las superficies metálicas no pintadas, motor y cableado eléctrico.
10. Recubrir la moto con una cubierta transpirante

### PUESTA EN SERVICIO DESPUÉS DEL ALMACENAMIENTO

Reinstalar la batería (📖 p.218).

Rellenar el depósito de combustible.

Efectuar las operaciones de engrasado y mantenimiento (📖 p.223).

Realizar una prueba en carretera.

## PLAN DE MANTENIMIENTO

PLAN DE ENGRASADO Y MANTENIMIENTO	Después de 5 horas	Cada 20 horas
<b>MOTOR</b>		
Vaciador aceite de cambio	●	●
Comprobar válvulas y boosters		●
Sustituir bujía (después 50 horas)		
<b>CARBURADOR</b>		
Limpiar carburador		●
<b>ACCESORIOS</b>		
Comprobar estanqueidad circuito de refrigeración	●	●
Comprobar estanqueidad y fijación escape	●	●
Comprobar estado, flexibilidad y posición del cable, reglar, engrasar	●	●
Comprobar nivel en el cilindro maestro del embrague	●	●
Limpiar filtro de aire y caja	●	●
Comprobar estado y posición de los cables eléctricos		
Comprobar funcionamiento circuito eléctrico (código/faro, freno, intermitentes, iluminación contador, claxon, interruptores)	●	●
<b>FRENOS</b>		
Comprobar nivel líquido de freno, separador de pastillas, discos	●	●
Comprobar estado y estanqueidad cableado de freno	●	
Comprobar estado, recorrido en vacío de pedal y palanca de freno, reglar	●	●
Comprobar apriete tornillo circuito de freno y discos	●	●
<b>PARTE CICLO</b>		
Comprobar funcionamiento y estanqueidad horquilla y amortiguador	●	●
Limpiar los guardapolvos	●	●
Purgar los brazos de la horquilla	●	●
Comprobar apriete general de la tornillería	●	●
Comprobar / reglar los cojinetes de dirección	●	●
<b>RUEDAS</b>		
Comprobar tensión de los radios y estado de las llantas		●
Comprobar estado y presión de los neumáticos	●	●
Comprobar estado cadena, piñón corona, guías, tensión cadena	●	●
Engrasar la cadena	●	●
Comprobar la holgura de los rodamientos de ruedas	●	●

## PLAN DE MANTENIMIENTO

### MANTENIMIENTO ANUAL

TRABAJOS DE MANTENIMIENTO IMPORTANTES RECOMENDADOS QUE PUEDEN SER REQUERIDOS ADICIONALMENTE	Al menos 1 vez al año	
Horquilla	●	
Amortiguador	●	
Limpiar y engrasar cojinetes de dirección	●	
Sustituir la fibra de vidrio del silenciador	●	
Tratar los rácores y contactos eléctricos con un aerosol protector	●	
Sustituir el líquido del embrague hidráulico	●	
Sustituir el líquido de freno	●	
COMPROBACIONES Y TRABAJOS DE MANTENIMIENTO IMPORTANTES A REALIZAR POR EL PILOTO	Antes de cada uso	Después de cada uso
Nivel de aceite	●	
Comprobar nivel líquido de freno	●	
Comprobar estado de las pastillas de freno	●	
Comprobar funcionamiento de la iluminación	●	
Comprobar funcionamiento de la bocina	●	
Engrasar cables / gas		●
Purgar regularmente los brazos de la horquilla		●
Sacar regularmente los guardapolvos, limpiar		●
Limpiar cadena, engrasar, comprobar tensión, reglar si es necesario		●
Limpiar filtro de aire y caja		●
Comprobar estado de los neumáticos y presión	●	
Comprobar nivel líquido de refrigeración	●	
Comprobar estanqueidad cableado de gasolina	●	
Comprobar estado de todos los mandos	●	
Comprobar frenada	●	●
Pasara producto anticorrosión Protector en las piezas nuevas (excepto frenos y escape)		●
Poner Protector en contacto y botón iluminación		●
Comprobar el apriete de los tornillos y tuercas		●

### ⚠ ATENCIÓN

Comprobar el apriete de los tornillos de su bicicleta después de la primera vuelta / de las primeras horas de uso.  
 En uso de competición hay que revisar 20 horas después de cada carrera. No retrasar la revisión más de dos horas.  
 ¡Las revisiones en los talleres Sherco no sustituyen los controles y el mantenimiento del piloto !



## PLAN DE MANTENIMIENTO

### COMPROBACIONES Y TRABAJOS DE MANTENIMIENTO IMPORTANTES QUE DEBEN SER REALIZADOS POR UN TALLER SHERCO

Uso competición	Cada 10H	Cada 20H	Cada 40H	Cada 80H
Uso ocio	Cada 20H	Cada 40H		Cada 80H
Controlar el desgaste de los discos de embrague		●	●	●
Controlar la longitud de los muelles de embrague		●	●	●
Comprobar que la nuez de embrague no esté marcada			●	●
Comprobar que la campana de embrague no esté marcada			●	●
Controlar el desgaste del cilindro y el pistón			●	●
Sustituir el pistón			●	●
Controlar que los válvulas y boosters funciona bien	●		●	●
Controlar el descentrado del extremo del cigüeñal			●	●
Controlar el cojinete del pie de biela			●	●
Sustituir el cojinete de tapa de biela			●	●
Sustituir los cojinetes del cigüeñal			●	●
Sustituir el cojinete de balanceador y el eje			●	●
Controlar el desgaste total de la caja (piñones, rodamientos, cojinetes)			●	●
Controlar la caja de laminas			●	●
Sustituir el material del silenciador del escape	●	●	●	●

## PARES DE APRIETE

PARES DE APRIETE DEL CHASIS	Dimensión	Valor (Nm)	Bloqueo de hilo
Tornillo del botón de parada del motor	M3	3Nm	
Otra tornillo del chasis	M4	5Nm	
Otra tuerca del chasis	M4	5Nm	
Tornillo de batería (Factory)	M4	7Nm	
Tornillo de la tapa de bomba de freno	M4	7Nm	
Tornillo de luz trasera	M4	1Nm	Azul
Tornillo de velocímetro	M4	5Nm	Azul
Tuerca de radios	M4	5Nm	
Tornillo de protección del chasis	M4	2Nm	
Otra tornillo del chasis	M5	7Nm	
Otra tuerca del chasis	M5	7Nm	
Placa de caballete	M5	7Nm	Azul
Tornillo de control de gas	M5	10Nm	
Tornillo de palanca de freno	M5	7Nm	Azul
Tornillo de protector del amortiguador	M5	7Nm	Azul
Tornillo de purga de aire de la horquilla	M5	3Nm	
Tornillo de regulador	M5	8Nm	Azul
Tornillo de soporte de la manguera de freno	M5	7Nm	Azul
Tornillo de soporte del protector de mano	M5	10Nm	
Tornillo del interruptor de luz	M5	7Nm	
Tornillo del vaso de expansión	M5	10Nm	Azul
Tuerca de soporte del filtro de aire	M5	10Nm	
Otra tornillo del chasis	M6	10Nm	
Otra tuerca del chasis	M6	10Nm	
Tornillo de ajuste del tope del pedal de freno	M6	8Nm	
Tornillo de batería	M6	10Nm	
Tornillo de bloqueo del sillín	M6	10Nm	Azul
Tornillo de bomba de embrague	M6	10Nm	
Tornillo de bomba de freno delantero	M6	10Nm	
Tornillo de bomba de freno trasera	M6	8Nm	
Tornillo de escape	M6	10Nm	Azul
Tornillo de placa lateral	M6	3Nm	
Tornillo de protección del piñón de cadena	M6	12Nm	Azul
Tornillo de protector de baculante	M6	8nm	Azul
Tornillo de relé de arranque	M6	6Nm	
Tornillo de soporte del velocímetro	M6	10Nm	Azul
Tornillo del protector del motor	M6	8Nm	Azul
Tornillo del selector	M6	12Nm	Azul
Tornillo guardabarros delantero	M6	12Nm	Azul
Tornillo guía de cadena	M6	12Nm	Azul

## PARES DE APRIETE

	Dimensión	Valor (Nm)	Bloqueo de hilo
Tornillo protector de cadena	M6	10Nm	
Tornillo protector de horquilla	M6	8Nm	Azul
Tornillo soporte guardabarros	M6	12Nm	Azul
Tuerca de arranque	M6	7Nm	
Otra tornillo del chasis	M8	25Nm	
Otra tuerca del chasis	M8	25Nm	
Tornillo de apriete de la columna de dirección	M8	25Nm	Grasa de cobre
Tornillo de brida de manillar	M8	20Nm	Grasa de cobre
Tornillo de brida inferior de horquilla	M8	12Nm	Grasa de cobre
Tornillo de brida superior de horquilla	M8	17Nm	Grasa de cobre
Tornillo de corona	M8	30Nm	
Tornillo de disco de freno	M8	35Nm	Rojo
Tornillo de pinza de freno delantero	M8	25Nm	Grasa de cobre
Tornillo de purga de la pinza	M8	10Nm	
Tornillo de soporte de culata	M8	30Nm	Azul
Tornillo de tope de dirección	M8	25Nm	Azul
Tornillo inferior de horquilla	M8	20Nm	Grasa de cobre
Tornillo inferior de subchasis	M8	25Nm	Azul
Tuerca de tensor de cadena	M8	25Nm	
Tuerca de válvula	M8	8Nm	
Tuerca Gripster	M8	12Nm	
Tuerca superior de subchasis	M8	25Nm	
Otra tornillo del motor	M10	40Nm	
Otra tuerca del motor	M10	40Nm	
Eje inferior de amortiguador	M10	50Nm	
Eje motor	M10	60Nm	
Eje superior de amortiguador	M10	50Nm	
Tornillo brida de manillar	M10	40Nm	Rojo
Tornillo de manguera de freno	M10	25Nm	
Tornillo de palanca de freno	M10	25Nm	
Tuerca de caballete	M10	25Nm	
Eje bieleta delta	M12	60Nm	
Eje bieleta H	M12	60Nm	
Eje chasis / bieleta	M12	60Nm	
Eje basculante	M16	100Nm	
Tornillo de columna de dirección	M20	30Nm	
Tuerca rueda delantera	M20	60Nm	Grasa de cobre
Tuerca de rueda trasera	M24	100Nm	Grasa
Tornillo de guía de manguera	Parker	2Nm	
Tornillo del interruptor del faro (Racing)	Parker	2nm	

## PARES DE APRIETE

	Dimensión	Valor (Nm)	Bloqueo del hilo
Tornillo protector de mano	Parker	3Nm	
Tornillo de ventilador	Auto-perforante	3nm	
Brida de tubo		7Nm	

## PARES DE APRIETE

PARES DE APRIETE DEL MOTOR	Dimensión	Valor (Nm)	Bloqueo del hilo
Otra tornillo del motor	M4	5Nm	
Otra tuerca del motor	M4	5Nm	
Tornillo de bloqueo de la válvula	M4	5Nm	
Otra tornillo del motor	M5	7Nm	
Otra tuerca del motor	M5	7Nm	
Tornillo de arranque eléctrico	M5	7Nm	Grasa
Tornillo de la placa de bloqueo del cojinete	M5	8Nm	Azul
Tornillo de la tapa de la cámara de expansión	M5	7Nm	
Tornillo de la tapa de la válvula principal	M5	7Nm	
Tornillo de stator	M5	7Nm	Rojo
Tornillo del sensor de cigüeñal	M5	7Nm	Rojo
Otra tornillo del motor	M6	10Nm	
Otra tuerca del motor	M6	10Nm	
Tornillo de bloqueo de selección	M6	10Nm	Azul
Tornillo de bombín de embrague	M6	10Nm	Grasa
Tornillo de control de nivel de aceite	M6	10Nm	
Tornillo de drenaje de refrigerante	M6	7Nm	Grasa
Tornillo de estrella de selección	M6	10Nm	Azul
Tornillo de la tapa de bomba de agua	M6	10Nm	Grasa
Tornillo de la tapa de embrague	M6	10Nm	Grasa
Tornillo de la tapa de encendido	M6	10Nm	Grasa
Tornillo de muelle de embrague	M6	10Nm	
Tornillos del cárter motor	M6	10Nm	Grasa
Tuerca de brida de escape	M6	10Nm	
Tuerca del rotor de la bomba de agua	M6	10Nm	Azul
Otra tornillo del motor	M8	25Nm	
Otra tuerca del motor	M8	25Nm	
Tornillo de culata	M8	1r pase 15Nm 2º pase a 25Nm	Grasa
Otra tornillo del motor	M10	40Nm	
Otra tuerca del motor	M10	40Nm	
Espárrago del cilindro	M10	20Nm	Azul
Tapa de punto muerto superior	M10	10Nm	Grasa
Sensor de temperatura del agua	M12	20Nm	Amarillo
Tuerca de encendido	M12	80Nm	Azul
Bujía	M14	15Nm	Grasa de cobre
Tornillo de tapón de drenaje magnético	M16	15Nm	Grasa
Conexión de agua	M20	15Nm	Amarillo
Tuerca piñón primario / cigüeñal	M20	120Nm	Azul
Tuerca de campana de embrague	M22	100Nm	Azul
Tapón de tapa de encendido	M27	15Nm	Grasa



# **GARANTÍA**





## GARANTÍA

### INFORMACIÓN DEL VEHÍCULO

VEHÍCULO:

---

NÚMERO DE CHASIS:

---

NÚMERO DE MOTOR:

---

CLIENTE :

---

DIRECCIÓN:

---

---

CÓDIGO POSTAL:

PAÍS:

---

FECHA :

---

VENDEDOR :

---

Sello del distribuidor

### CONDICIONES DE LA GARANTÍA CONTRACTUAL

**SHERCO MOTORCYCLES** otorga una garantía contractual que puede variar de un mes a dos años según el modelo. Su distribuidor le indicará la duración de este de acuerdo con las condiciones de garantía.

Las condiciones y cobertura de esta garantía contractual se detallan a continuación

#### REGISTRO DE VEHÍCULO:

El día de la entrega de la motocicleta, el concesionario y el cliente se comprometen a completar este folleto, así como el formulario de aceptación del vehículo. A continuación, el concesionario debe registrar el vehículo en el sitio web dedicado. No se aceptará ninguna garantía si el vehículo no ha sido registrado.

En caso de reventa del vehículo, la garantía contractual es transferible al nuevo propietario mediante este libro.

#### OBTENCIÓN DE SERVICIOS BAJO LA GARANTÍA CONTRACTUAL:

Cualquier pregunta relacionada con la garantía debe discutirse directamente con su distribuidor.

Todas las reparaciones de garantía deben ser realizadas por un distribuidor **SHERCO** autorizado. Cuando solicite cobertura de garantía, presente este folleto a su distribuidor.

**SHERCO MOTORCYCLES** sugiere que se comunique con su distribuidor que vendió el vehículo; sin embargo, todos los distribuidores autorizados de **SHERCO** pueden realizar reparaciones en garantía.

### CONDICIONES PARA OBTENER LA GARANTÍA CONTRACTUAL

Cualquier solicitud de cobertura bajo la garantía contractual está sujeta al cumplimiento de los procedimientos e intervalos de mantenimiento detallados en este folleto y en el manual del propietario. Este folleto debidamente cumplimentado, así como las facturas, son prueba del mantenimiento del vehículo.

Los justificantes (facturas) que detallan las operaciones realizadas serán imprescindibles para beneficiarse de la garantía contractual otorgada por **SHERCO MOTORCYCLES**.

#### INFORMACIÓN:

Se recomienda que el mantenimiento se realice con un distribuidor **SHERCO** autorizado porque solo él tiene las herramientas específicas y las informaciones técnicas para un mantenimiento adecuado.

El uso de piezas originales **SHERCO** únicamente garantizará la validez de la garantía contractual.

El mantenimiento recomendado no exime al usuario de realizar determinadas comprobaciones diarias (consulte el manual del propietario).

En caso de anomalía, póngase en contacto con su distribuidor lo antes posible. Es responsabilidad del propietario del vehículo tomar todas las precauciones y medidas para evitar daños mayores. Cualquier daño indirecto resultante del uso continuado del vehículo después de que se haya identificado un problema no estará cubierto por la garantía contractual.

### COBERTURA DE GARANTÍA CONTRACTUAL

Quedan excluidos de la garantía los gastos de transporte de devolución al concesionario, los gastos de alojamiento o alimentación, los gastos de avería o entrega y la pérdida de uso del vehículo.

Esta garantía no cubre daños accidentales, desastres naturales, incendios, ni cubre ninguna otra causa que esté fuera del control de **SHERCO MOTORCYCLES**.

Cualquier daño causado por modificaciones destinadas a aumentar la potencia del motor, mala lubricación debido a ajustes incorrectos de carburación, montaje de una pieza o accesorio no vendido por **SHERCO MOTORCYCLES** no estará cubierto por la garantía contractual. El uso de lubricantes o fluidos no recomendados por **SHERCO MOTORCYCLES** y el incumplimiento de los procedimientos de mantenimiento periódico y diario.

No cubiertos por la garantía contractual, trabajos de mantenimiento y conservación, sustitución de piezas de desgaste, fenómenos estéticos que no afecten al buen funcionamiento del vehículo, imperfecciones superficiales relacionadas con las

## GARANTÍA

limitaciones externas (calor, frío . . .) y con el envejecimiento, vibraciones y ruidos vinculados para el funcionamiento del vehículo, la sustitución de piezas en el contexto de cambios de diseño.

### LIMITACIÓN DE GARANTÍA Y RECURSOS:

La garantía no cubre productos de consumo, piezas de desgaste, productos en contacto con superficies de fricción o expuestos a los elementos.

**SHERCO MOTORCYCLES** no asume ninguna responsabilidad hacia nadie por daños directos o indirectos de cualquier tipo cubiertos por cualquier otra garantía, expresa o implícita o resultante de cualquier otro contrato, negligencia o abuso de cualquier tipo.

## INSPECCIÓN Y MANTENIMIENTO

Control anual mínimo obligatorio

Para garantizar una seguridad perfecta y permitirle disfrutar plenamente de su motocicleta, se debe realizar una revisión anual mínima (consulte el manual del propietario).

### Frecuencia de mantenimiento

La frecuencia de mantenimiento se ha definido según el uso medio. Para los vehículos sometidos a una conducción extrema, el mantenimiento debe realizarse con mayor frecuencia.

### Definición de utilización extrema

- Uso prolongado a alta velocidad.
- Uso prolongado a baja velocidad
- Utilización en clima frío
- Usar en ambientes polvorientos o salinos

**Presente este registro en cada servicio para que el distribuidor pueda sellarlo y proporcionar información de servicio.**

## GARANTÍA

Fecha :

---

Km / Horas :

---

Sello del concesionario y firma.

Nº de registro del Sherconetwork®. - [www.sherconetwork.com](http://www.sherconetwork.com)

Mantenimiento realizado :

---

---

---

---

---

---

---

---

PRÓXIMA REVISIÓN :

---

# GARANTÍA

Fecha :

---

Km / Horas :

---

Sello del concesionario y firma.

Nº de registro del Sherconetwork®. - [www.sherconetwork.com](http://www.sherconetwork.com)

Mantenimiento realizado :

---

---

---

---

---

---

---

---

PRÓXIMA REVISIÓN :

---

## GARANTÍA

Fecha :

---

Km / Horas :

---

Sello del concesionario y firma.

Nº de registro del Sherconetwork®. - [www.sherconetwork.com](http://www.sherconetwork.com)

Mantenimiento realizado :

---

---

---

---

---

---

---

---

PRÓXIMA REVISIÓN :

---

# GARANTÍA

Fecha :

---

Km / Horas :

---

Sello del concesionario y firma.

Nº de registro del Sherconetwork®. - [www.sherconetwork.com](http://www.sherconetwork.com)

Mantenimiento realizado :

---

---

---

---

---

---

---

---

PRÓXIMA REVISIÓN :

---

# GARANTÍA

Fecha :

---

Km / Horas :

---

Sello del concesionario y firma.

Nº de registro del Sherconetwork®. - [www.sherconetwork.com](http://www.sherconetwork.com)

Mantenimiento realizado :

---

---

---

---

---

---

---

---

PRÓXIMA REVISIÓN :

---



# GARANTÍA

Fecha :

---

Km / Horas :

---

Sello del concesionario y firma.

Nº de registro del Sherconetwork®. - [www.sherconetwork.com](http://www.sherconetwork.com)

Mantenimiento realizado :

---

---

---

---

---

---

---

---

PRÓXIMA REVISIÓN :

---



## INHALTSVERZEICHNIS

---

■ FRANÇAIS

p. 4

---

■ ENGLISH

p. 84

---

■ ESPAÑOL

p. 164

---

■ DEUTSCH

s. 244

---

**SHERCO**

**SHERCO**

## Möchte Ihnen danken für das Vertrauen, das Sie der Firma durch den Kauf eines ihrer Produkte entgegenbringen.

- Nun besitzen Sie eine **SHERCO 250-300 SE**. Sie werden sicher viel Fahrspaß haben, wenn Sie die Ratschläge und Anweisungen, die **SHERCO** in diesem Handbuch angegeben hat sowie die Straßenverkehrsordnung befolgen.
- Dieses Handbuch erklärt die Betriebs- und Funktionsweise, die Inspektion, die allgemeine Instandhaltung und Einstellung Ihrer **SHERCO**. Falls Sie Fragen stellen möchten über dieses Handbuch oder Ihre Maschine, so können Sie Kontakt aufnehmen mit Ihrem SHERCO-Händler: [www.sherco.com](http://www.sherco.com) / Rubrik "Händlernetz"
- Achten Sie darauf, dass Sie dieses Handbuch aufmerksam und komplett durchlesen, bevor Sie Ihre Maschine benutzen.
- Um Ihre **SHERCO** viele Jahre lang in einem perfekten Zustand zu halten, sorgen Sie bitte für die gesamte im Handbuch beschriebene Pflege und Instandhaltung.  
  
(Das von Ihnen gekaufte Fahrzeug kann sich möglicherweise leicht von dem in diesem Handbuch vorgestellten Fahrzeug unterscheiden.)
- **SHERCO** behält sich das Recht vor, alle Änderungen ohne Vorankündigung vorzunehmen.
- Bitte beachten Sie, dass die optimale Leistung Ihrer **SHERCO** nach einer kurzen Einfahrzeit (ca. 10 Stunden) erreicht wird

### EINTRAGEN DER SERIENNUMMERN

Tragen Sie die Seriennummern des Fahrzeugs in die entsprechenden Felder ein.

Händlerstempel

Rahmennummer (📖S.251)

Motortyp und Motornummer (📖S.251)

# INHALT

<b>Technische Daten</b> .....	246	Reinstalling the fuel tank .....	283
<b>Beschreibung des Fahrzeugs</b> .....	250	Entleerung der Arme der Gabel .....	284
<b>Anbringungsart der Seriennummern</b> .....	250	Reinigung der Staubkappen der Gabel .....	284
<b>Bedien- und Kontrollelemente</b> .....	252	Prüfen des Spiels der Lenkkopflager .....	284
Bedienung mit den Händen: Kupplungshebel, Vorderradbremshebel, Kombischalter .....	252	Einstellen des Spiels der Lenkkopflager .....	285
Fußbedienung: Fußschalterhebel, Ständer, Hinterradbremse	255	Reinigung der Kette .....	285
Instrumentenanzeige, Kilometerzähler .....	256	Prüfen der Kettenspannung .....	285
Öffnen / Schließen des Kraftstofftanks .....	260	Einstellen der Kettenspannung .....	286
<b>Fahren</b> .....	262	Einstellung der Kupplung .....	286
<b>Sicherheitshinweis</b> .....	263	Prüfen des Kupplungsflüssigkeitsstands .....	287
<b>Kühlsystem</b> .....	264	Ausbau des Motorschutzes .....	287
Kontrolle des Kühlflüssigkeitsstands .....	264	Ausbau des Stossdämpfers .....	288
Kühlflüssigkeit ablassen .....	265	Wiedereinbau des Stossdämpfers .....	288
Kühlflüssigkeit auffüllen .....	266	<b>Räder, Reifen</b> .....	<b>289</b>
<b>Motoreinstellung</b> .....	267	Ausbau des Vorderrads .....	289
Das Spiel des Gaszugkabels prüfen .....	267	ledereinbau des Vorderrads .....	289
Einstellung der Leerlaufdrehzahl .....	268	Ausbau des Hinterrads .....	290
Vergasereinstellung .....	268	Wiedereinbau des Hinterrads .....	290
Tabelle der Vergasereinstellung 250 SE .....	270	Kontrolle des Reifendrucks .....	291
Tabelle der Vergasereinstellung 300 SE .....	271	Verschleiss und Schäden .....	292
<b>Instandhaltung des Motors</b> .....	272	Überprüfung der Speicherspannung .....	292
Getriebeöl ablassen .....	272	<b>Bremsen</b> .....	<b>293</b>
Getriebeöl nachfüllen .....	272	Überprüfung Des Spiels der Vorderradbremse .....	293
Die Wanne mit konstantem Niveau am Vergaser leeren	273	Einstellen des Spiels der Vorderradbremse .....	293
<b>Einstellungen am Fahrwerk</b> .....	274	Kontrolle des Flüssigkeitsstands der Vorderradbremse .....	293
Lenkerposition .....	274	Hinzufügen von Bremsflüssigkeit Vorn .....	294
Einstellung der Lenkanschläge .....	275	Einstellung der Position des Pedals der Hinterradbremse	294
Dem Fahrer entsprechende Grundeinstellung des Fahrwerks .....	275	Überprüfung des Spiels des Pedals der Hinterradbremse	294
Einstellen der Druckstufe der Gabel .....	276	Einstellung des Spiels .....	295
Einstellen der Zugstufe der Gabel .....	276	Kontrolle des Flüssigkeitsstands der Hinterradbremse .....	295
Einstellen der Druckstufe des Stossdämpfers bei niedriger Geschwindigkeit .....	277	Hinzufügen von Bremsflüssigkeit Hinten .....	295
Einstellen der Druckstufe des Stossdämpfers bei hoher Geschwindigkeit .....	277	Entfernen der Bremsbeläge Vorn und Hinten .....	296
Einstellung der Zugstufe des Stossdämpfers .....	278	Kontrolle der Bremsbeläge Vorn und Hinten .....	296
Prüfen der Einfederung des Stossdämpfers bei Leergewicht .....	278	Austauschen der Bremsbeläge Vorn und Hinten .....	296
Prüfen der Einfederung des Stossdämpfers unter Belastung .....	278	<b>Instandhaltung Stromkreis</b> .....	<b>297</b>
Stoßdämpfer Kayaba .....	279	Ausbau des Akkus .....	297
Die Feder des Stossdämpfers auswechseln .....	279	Einbau des Akk .....	298
<b>Instandhaltung Teil Rahmen</b> .....	280	Laden des Akkus .....	298
Abbauen der Sitzbank .....	280	Hauptsicherung auswechseln .....	299
Wiedereinbau der Sitzbank .....	280	Die Sicherung des Licht-Kabelstrangs auswechseln .....	299
Abbauen des Luftfilters .....	280	Ausbau der Scheinwerferplatte .....	299
Reinigung des Filters .....	281	Wiedereinbau der Scheinwerferplatte .....	300
Wiedereinbau des Filters .....	281	Reichweite des Scheinwerfers einstellen .....	301
Ausbau des Kraftstofftanks Wiedereinbau des Kraftstofftanks .....	282	Die Batterie des Kilometerzählers ersetzen .....	301
		Waschen und Stilllegung .....	302
		Waschen des Motorrads .....	302
		Stilllegung des Motorrads .....	302
		Inbetriebnahme nach Stilllegung .....	302
		<b>Wartungs-Plan</b> .....	<b>303</b>
		<b>Ansugs Drehmomente</b> .....	<b>306</b>
		<b>Warranty</b> .....	<b>311</b>

## TECHNISCHE DATEN

### ABMESSUNGEN

Gesamtlänge	2260 mm
Gesamtbreite	820 mm
Sitzbankhöhe	950 mm
Radstand	1480 mm
Bodenfreiheit	355 mm

MOTOR	250 SE	300 SE
Typ	Flüssigkeitsgekühlter Zweitakt-Einzylinder	
Hubraum	249,32 cc	293,14 cc
Bohrung/Hublänge	66,4 x 72 mm	72 x 72 mm
Gaszufuhr	Vergaser Keihin KEIHIN PWK 36	
Kühlung	Flüssig gekühlt mit Zwangsumlauf	
Startsystem	Elektrischer Starter	
Batterie	12V 2Ah (Factory) / 12V 4Ah (Racing)	
Zündsystem	DC-CDI Unterbrecher, digitale Zündvorstellung	
Zündkerze	NGK BR7ES / DENSO W22ESR-U	
Zündkerzen-Elektrodenabstand	0.7 mm	
Wechselstromgenerator	220W	
Motoröl-Fassungsvermögen	750 ml 5W40	

VERGASER	250 SE	300 SE
Vergasertyp	KEIHIN PWK 36S AG	
Nadelposition	3. Position von oben	
Düsenadel	N1EG (N84K)	N8RE (N84K)
Hauptdüse	KEA 162 (KEA 115)	KEA 165 (KEA115)
Leerlaufdüse	KEP 40 (KEA38)	
Anlassdüse	85 (50)	
Öffnung Luftpinstellschraube	1T ¼	1T ½
Querschnitt des Schiebers	N°7	

GETRIEBE	250 SE	300 SE
Typ	Schaltgetriebe	
Kupplung	Mehrscheiben-Ölbadkupplung, hydraulisch betätigt	
Primärübersetzung	27 x 75	
Getriebe	6 Gänge	
Nachgeschaltete Übersetzung	13 x 50	13 x 48

## TECHNISCHE DATEN

### FAHRWERK

Rahmen	Halbperimetrisch aus CrMo-Stahl mit hinterem Bügel aus Aluminium
Gabel	KAYABA closed cartridges (Factory) KAYABA USD Ø48mm Patrone öffnen (Racing)
Hinterradaufhängung	KAYABA mit separatem Gasdruckbehälter
Federweg vorne/hinten	300/330mm
Vorderbremse	Scheibe Ø260mm
Hinterradbremse	Scheibe Ø220mm
Scheibenbremsen	Verschleißgrenze 2,7mm vorne und 3,6mm hinten
Reifen vorn	90/90-21 Zoll
Reifen hinten	140/80-18 Zoll
Druck bei jedem Gelände vorne / hinten	0,9 bar
Fassungsvermögen Kraftstofftank	10,4L, wovon 1L Reserve
Benzin	Bleifreies Superbenzin (95 Oktan) gemischt mit 2 Takt-Motoröl (2%)

### ELEKTRISCHE ANLAGE

Akku	BS BSLi-02 Lithium (Factory)	12V 2Ah
Scheinwerfer	LED	-
Parklicht	LED	-
Rücklicht/Bremslicht	LED	-
Blinker	R10W	12V 10W
Tachometer-Batterie	CR 2032	Batteriespannung 3V
Kennzeichenleuchte	W5W	12V 5W

### EINSTELLUNGEN - GABEL KAYABA USD (FACTORY)

Druckstufe	Komfort	20 Klicks zurück
	Standard	12 Klicks zurück
	Sport	8 Klicks zurück
Zugstufe	Komfort	18 Klicks zurück
	Standard	12 Klicks zurück
	Sport	10 Klicks zurück
Feder-Steifheit	Gewicht des Fahrers: 65-75kg	4.0N/mm
	Gewicht des Fahrers: 75-85kg	4.2N/mm
	Gewicht des Fahrers: 85-95kg	4.4N/mm
Type d'huile	KAYABA 01M	345 CC

## TECHNISCHE DATEN

### EINSTELLUNGEN - KAYABA USD GABEL (RENNSPORT) Ø48MM

Druckstufe	Komfort	18 Klicks zurück
	Standard	14 Klicks zurück
	Sport	12 Klicks zurück
Zugstufe	Komfort	14 Klicks zurück
	Standard	12 Klicks zurück
	Sport	10 Klicks zurück
Feder-Steifheit	Gewicht des Fahrers: 65-75kg	4.0N/mm
	Gewicht des Fahrers: 75-85kg	4.2N/mm (ursprünglich)
	Gewicht des Fahrers: 85-95kg	4.4N/mm
Öltyp	KAYABA 01M	670 cm <sup>3</sup>
Ölstand gemessen (Gabel zusammengedrückt und ohne Feder) ab dem oberen Rand des Rohrs		120 mm

### EINSTELLUNGEN - STOSSDÄMPFER KAYABA

Druckstufe niedrige Geschwindigkeit	Komfort	20 Klicks zurück
	Standard	14 Klicks zurück
	Sport	12 Klicks zurück
Druckstufe hohe Geschwindigkeit	Komfort	2 Umdrehungen zurück
	Standard	1,5 Umdrehungen zurück
	Sport	1 Umdrehungen zurück
Zugstufe	Komfort	15 Klicks zurück
	Standard	13 Klicks zurück
	Sport	11 Klicks zurück
Steifheit Feder	Gewicht des Fahrers: 65-75kg	46N/mm
	Gewicht des Fahrers: 75-85kg	48N/mm (ursprünglich)
	Gewicht des Fahrers: 85-95kg	50N/mm



## TECHNISCHE DATEN

### PRODUKTE FÜR DIE WARTUNG UND VERBRAUCHSMATERIAL

Motoröl	SAE 5W40	Motul® 300V 4T Off Road
Gas/Oil Mix (2%)		Motul® 800 2T Factory Line Off Road
Kühlflüssigkeit		Motul® Motocool Factory Line -35°C
Bremsflüssigkeit	DOT 4	Motul® RBF 700 DOT 4
Gabelöl	KAYABA 01M	
Stoßdämpferöl	KAYABA K2C	
Spray für die Kette der nachgeschalteten Übersetzung		Motul® C3 Chain Lub OffRoad
Luftfilter-Reinigungsmittel		Motul® A1 Air Filter Clean
Schmiermittel für Luftfilter		Motul® A2 Air Filter Oil
Reinigungsmittel Kunststoff		Motul® E9 Wash & Wax Spray
Reinigungsmittel Felgen		Motul® E3 Wheel Clean
Reinigungsmittel Bremscheiben		Motul® P2 Brake Clean
Universal-Schmiermittel		Motul® P4 EZ Lub

## BESCHREIBUNG DES FAHRZEUGS

### Rechte Seite

- 1 - Blinker hintenarr.
- 2 - Sitzbank.
- 3 - Brempedal hinten.
- 4 - Benzintank.
- 5 - Blinker vorn.
- 6 - Licht.

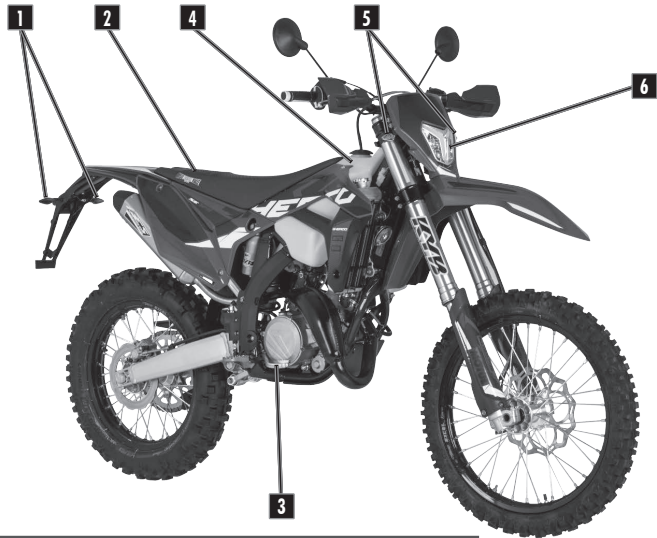

### Linke Seite

- 7 - Kraftstofftankverschluss.
- 8 - Rücklicht/Bremslicht /  
Kennzeichenbeleuchtung
- 9 - Fußschalthebell.



## BESCHREIBUNG DES FAHRZEUGS

### ■ Bedienelemente

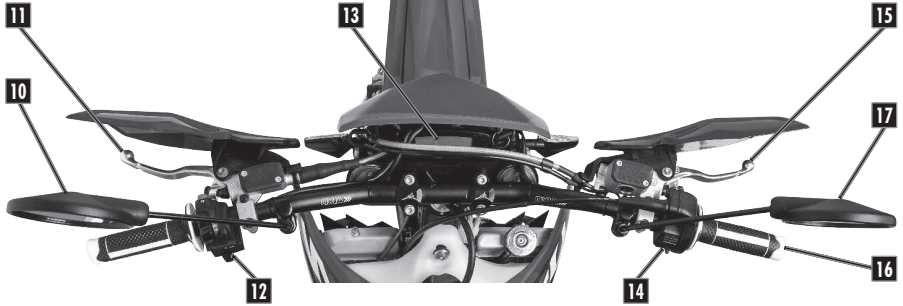

10 - Linker Außenspiegel.

11 - Kupplungshebel.

12 - Schalter links.

13 - Instrumentenanzeige.

14 - Schalter rechts.

15 - Hebel für Vorderradbremse.

16 - Gasgriff.

17 - Linker Außenspiegel.

## ANBRINGUNGSRORT DER SERIENNUMMERN

### ■ Seriennummer des Fahrzeugs



- 1** Die Seriennummer des Fahrzeugs ist auf der rechten Seite der Lenksäule eingeschlagen.

### ■ Motortyp und Motornummer



- 2** Die Motornummer ist auf dem hinteren Teil des mittleren rechten Gehäuses eingeschlagen.

## BEDIEN- UND KONTROLLELEMENTE

### BEDIENUNG MIT DEN HÄNDEN: KUPPLUNGSHEBEL, VORDERRADBREMSHEBEL, KOMBISCHALTER

#### ■ Kupplungshebel

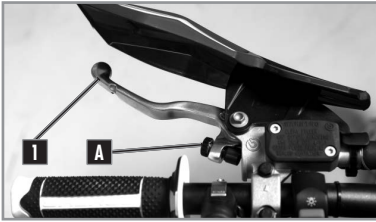

Der Kupplungshebel **1** befindet sich an der linken Seite des Lenkers und verfügt über eine Einstellschraube **A**.

#### ■ Vorderradbremshel

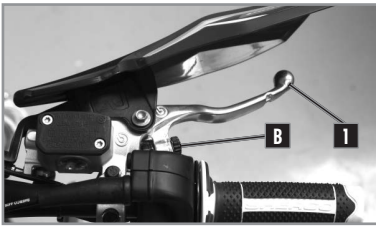

Der Vorderradbremshel **1** befindet sich an der rechten Seite des Lenkers und verfügt über eine Einstellschraube **B**.

#### ■ Schalter links



- 1** Fernlicht (Scheinwerfer).
- 2** Abblendlicht (Abblendscheinwerfer).
- 3** Standlicht (Standlichtleuchte).
- 4** Signalhorn.
- 5** Blinker.

#### ■ Lichtschalter On/Off



Zwei mögliche Positionen:  
Position ON **1** : Alle Leuchten leuchten.  
Position OFF **2** : Es leuchtet keine Leuchte.

## ■ Schalter rechts

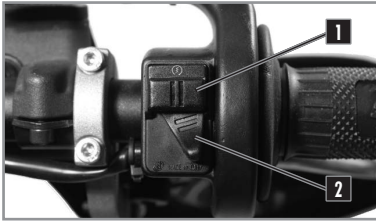

- 1 Anlasserknopf.
- 2 Auswahl der Lichtverteilungskurve.

## ■ Instrumentenanzeige



- 1 Instrumentenanzeige.
- 2 Bedienknopf für die Funktionen des Kilometerzählers.
- 3 Schlüsselschalter.

## ■ Schlüsselschalter



Der Schlüsselschalter umfasst zwei Positionen:

Position **1**.

Der Motor ist abgeschaltet und kann nicht gestartet werden.

Position **2**.

Der Motor kann gestartet werden.

## ■ Blinkerschalter

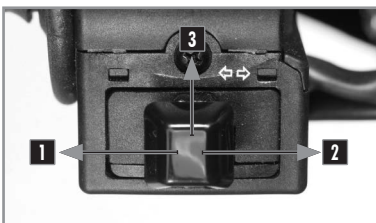

- 1 Blinker links.
- 2 Blinker rechts.
- 3 Abschalten Blinker.

## BEDIEN- UND KONTROLLELEMENTE

### KEYLESS-System

Das Motorrad ist mit einem „Keyless“-System ausgestattet. Es ermöglicht ein Starten des Motorrads ohne Schlüssel und ohne den Schalter ON/OFF. Es zündet automatisch und geht nach 30 Sekunden Inaktivität des Motorrads aus. Lithium-Ionen-Batterien sind wesentlich leichter als Bleibatterien, haben eine geringe Selbstentladung und bei Temperaturen über 15 °C (60 °F) mehr Startleistung. Die Startleistung von Lithium-Ionen-Batterien verringert sich jedoch bei niedrigen Temperaturen mehr als bei Bleibatterien.

Es können mehrere Startversuche nötig sein. Dazu 5 Sekunden den E-Starterknopf drücken und zwischendurch 30 Sekunden warten. Die Pausen sind notwendig, damit sich die entstandene Wärme in der Lithium-Ionen-Batterie verteilen kann und die Batterie nicht beschädigt wird.

Wenn die geladene Lithium-Ionen-Batterie bei Temperaturen unter 15 °C (60 °F) den Starter nicht oder nur schwach durchzieht, ist sie nicht defekt, sondern muss innerlich erwärmt werden, um die Startleistung (Stromabgabe) zu steigern. Die Startleistung steigt mit der Erwärmung.

### ■ Notausschaltung des Motors

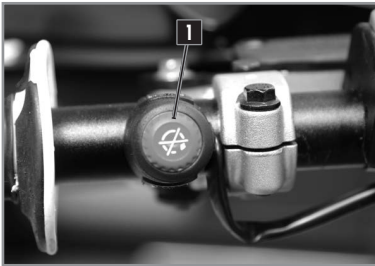

Zwei mögliche Positionen:

Knopf nicht gedrückt **1** : in dieser Position kann das Motorrad gestartet werden.

Knopf gedrückt **1** : Das sich in Betrieb befindliche Motorrad schaltet sich aus und das abgeschaltete Motorrad kann nicht gestartet werden.

### ■ Wahlschalter des Kennfeldes Einspritzung

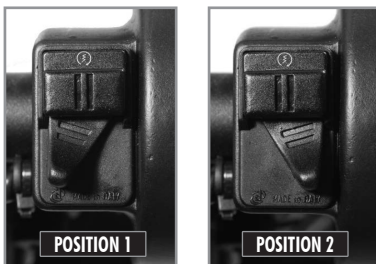

Position **1** : Kennlinie „soft“.

Position **2** : Kennlinie „hard“.

### FUSSBEDIENUNG: FUSSSCHALTHEBEL, STÄNDER, HINTERRADBREMSE

#### ■ Fußschalthebel

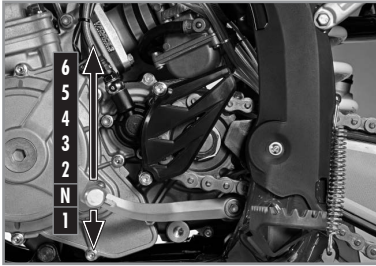

Betätigungsschema des Fußschalthebels zum Wechseln der 6 Gänge.

#### ■ Fußbremse



**1** Bedienung der Hinterradbremse.

#### ■ Seitenständer



Das Sicherheitsgummi **1** entfernen, den Fuß auf den Ständer drücken und ihn ausgeklappt halten, bis er das ganze Gewicht des Motorrads trägt.

#### **!** ACHTUNG

- Der Ständer verfügt über ein Sicherheitssystem, das ihn automatisch zurückklappt, sobald sich das Motorrad nicht mehr in der vertikalen Position befindet.

- Durch seine Bauart bedingt hält der Ständer nur das Gewicht des Motorrads aus.

## BEDIEN- UND KONTROLLELEMENTE

### INSTRUMENTENANZEIGE, KILOMETERZÄHLER

#### ! ACHTUNG

Um das Eindringen von Wasser zu verhindern, beim Waschen einen Mindestabstand von 20 cm einhalten.



**Gedrückt halten der Knöpfe 1 und 2:**  
Einstellungsmodus

#### Knopf 1:

Display 1,2,3 ändern

#### Gedrückt halten von Knopf 1:

Display 1: DST Einstellung  
Display 2: DST2 Einstellung

#### Knopf 2:

Display 1,2,3 ändern

#### Gedrückt halten von Knopf 2:

Display 1: DST auf 0 rücksetzen  
Display 2: DST2 auf 0 rücksetzen  
Display 3: MAX/AVG auf 0 rücksetzen



Display 1: Geschwindigkeit, Uhrzeit, DST 1



Display 2: Geschwindigkeit, Uhrzeit, DST2



Display 3: Wechsel der Geschwindigkeit AVG/MAX, Betriebsstunde, ODO



Kontrollleuchte der Blinker



Kontrollleuchte des Fernlichts



Kontrollleuchte FI (MIL):  
Ausfall des Einspritzsystems



Kontrollleuchte für niedrigen Kraftstofffüllstand

### ■ Schaltermodus

Das Fahrzeug muss nicht unter Spannung stehen

#### Linker Knopf:

Ermöglicht das Navigieren zwischen den verschiedenen Displays  
In den Modus DST und DST2 gelangen Ermöglicht das Verringern der Distanz im Modus DST.

#### Rechter Knopf:

Ermöglicht das Navigieren zwischen den verschiedenen Displays Ermöglicht das Zurücksetzen auf 0 DST/DST2, Geschwindigkeit MAX/AVG (Knopf 3s gedrückt halten)  
Ermöglicht das Vergrößern der Distanz im Modus DST





Abb. 1 Funktion SPD

**Funktion SPD Momentangeschwindigkeit (Displays 1 und 2):**

Geschwindigkeit des Fahrzeugs an. Die Geschwindigkeit kann in km/h (Standardeinstellung) oder in mph angezeigt werden. (📖 S.259).



Abb. 2 Funktion MAX

**Funktion MAX Maximalgeschwindigkeit (Display 3):**

zeigt die max. Geschwindigkeit seit dem letzten Zurücksetzen auf 0 an. Die Geschwindigkeit kann in km/h (Standardeinstellung) oder in mph angezeigt werden. (📖 S.259). Zurücksetzen auf 0 → Funktion MAX → Rechter Knopf 3s gedrückt → 0 → Zurücksetzen auf 0 ausgeführt.



Abb. 3 Funktion AVG

**Funktion AVG Durchschnittsgeschwindigkeit (Display 3):**

Durchschnittsgeschwindigkeit des Fahrzeugs seit dem letzten Zurücksetzen auf 0 an. Die Geschwindigkeit kann in km/h (Standardeinstellung) oder in mph angezeigt werden. (📖 S.259). Zurücksetzen auf 0 → Funktion AVG → Rechter Knopf 3s gedrückt → 0 → Zurücksetzen auf 0 ausgeführt.



Abb. 4 Funktion DST

**Funktion DST Tageskilometer (Display 1):**

die vom Fahrzeug gefahrene Teilkilometerzahl seit dem letzten Zurücksetzen auf 0 an. Die Geschwindigkeit kann in km/h (Standardeinstellung) oder in mph angezeigt werden. (📖 S.259). Zurücksetzen auf 0 → Funktion DST. → Rechter Knopf 3s gedrückt → 0.0 → Zurücksetzen auf 0 ausgeführt.



Abb. 5 Funktion DST2

**Funktion DST2 Tageskilometer (Display 2)**

die vom Fahrzeug gefahrene Teilkilometerzahl seit dem letzten Zurücksetzen auf 0 an. Die Geschwindigkeit kann in km/h (Standardeinstellung) oder in mph angezeigt werden. (📖 S.259). Zurücksetzen auf 0 → Funktion DST2 → Rechter Knopf 3s gedrückt → 0.0 → Zurücksetzen auf 0 ausgeführt.

## BEDIEN- UND KONTROLLELEMENTE



Abb. 6 Funktion Einstellung der Distanz

Die Funktionen DST und DST2 können vom Benutzer parametrierbar werden

**Parametrierung DST (Display 1)** → Linker Knopf 3s gedrückt → das Symbol „DST“ blinkt → Linker Knopf zur Verringerung des Wertes/Rechter Knopf zur Erhöhung des Wertes → zurück zu Display 1.

**Parametrierung DST2 (Display 2)** → Linker Knopf 3s gedrückt → das Symbol „DST2“ blinkt → Linker Knopf zur Verringerung des Wertes/Rechter Knopf zur Erhöhung des Wertes → zurück zu Display 2.



Abb. 7 Funktion ODO

**Funktion ODO Gesamtkilometerzähler (Display 3):**

zeigt die vom Fahrzeug gefahrene Gesamtkilometerzahl an. Die Gesamtstrecke wird je nach gewählter Einheit angezeigt, entweder in Kilometern (Standardeinstellung) oder in mp/h. (S.259). Die Anzeige dieser Informationen kann nicht auf 0 zurückgesetzt werden. Über 399 999 km (od. Meilen) hinaus wird der Zähler auf 0 zurückgesetzt.



Abb. 8 Funktion ART

**Funktion ART Betriebsstunden (Display 3):**

zeigt die Betriebsstunden des Fahrzeugs an. Die Anzeige dieser Informationen kann nicht auf 0 zurückgesetzt werden. Bis 99h59min → Zunahme in Schritten von 1 Minute Nach 99h59min und bis 9.999h → Zunahme in Schritten von 1 Stunde Nach 9.999 Stunden bleibt der Zähler auf diesem Wert stehen.



Abb. 9 Funktion Uhrzeit

**Funktion Uhrzeit (Display 1 und 2):**

zeigt die Uhrzeit an.



Abb. 10 Funktion Batterie schwach/Batteriefehler

**Funktion Batterie schwach/Batteriefehler**

→ wenn die Batteriespannung des Zählers unter 2,4V sinkt, erscheint auf dem Display das Symbol „Batterie schwach“

→ wenn die Batteriespannung des Zählers kritisch wird, zeigt der Zähler nur noch das blinkende Symbol „Batterie schwach“ an.

# BEDIEN- UND KONTROLLELEMENTE

## ■ Einstellungsmenü

**Linken und rechten Knopf gleichzeitig 3s gedrückt halten: Aktivierung des Einstellungsmodus**

Linker Knopf	Rechter Knopf
Auswahl M/H und KM/H Auswahl Formate 24h und 12h	
Abnahme der Tageszeit Abnahme des Werts der Wartungsanzeige	Zunahme der Tageszeit Zunahme des Werts der Wartungsanzeige

—————→      **Der Wechsel der Bereiche erfolgt automatisch alle 5 s**      —————→

<b>UNIT</b> <small>(Auswahl der Einheit)</small>	<b>LIFE</b> <small>(Radumfang)</small>	<b>PPr</b> <small>(Impulsanzahl)</small>	 <small>(Format 12/24h)</small>	 <small>(Einstellung Uhrzeit)</small>	 <small>(Wartungsanforderung)</small>
---	---	---	---	---	---

↓  
**Meilen oder Km:**  
Standardeinstellung: Km

Die grau eingezeichneten  
Einstellungen nicht ändern

↓  
**12 oder 24h**  
Standardeinstellung:  
24h

↓  
**Einstellung  
der Uhrzeit**

↓  
**Einstellung der  
Wartungsanforderung in  
Betriebsstunden**  
Standardeinstellung 5h  
(erste Inspektion)

OFF : deaktiviert	Werteinstellung
----------------------	-----------------

### Funktion Wartungsanforderung:

ermöglicht die Einstellung einer Anforderung für Wartungsarbeiten.

Wenn der sich verringerende Wert für die Wartungsanforderung 0 erreicht hat, erscheint im Display die Wartungsanzeige. Zähler zurücksetzen oder die verbleibende Zeit bis zur nächsten Wartungsarbeit anzeigen:

### Anzeige der verbleibenden Zeit (Display 3):

Linker Knopf 3s gedrückt → der Wert wird angezeigt → keine Aktion → zurück zu Display 3

### Zurücksetzen Wartungsanforderung auf 0 (Display 3):

Linker Knopf 3s gedrückt → Wert wird angezeigt → Rechter Knopf 3s gedrückt → Zurücksetzen auf 0 ausgeführt (das Herunterzählen beginnt erneut ab dem parametrisierten Wert)

### Hinweis:

Falls die Wartungsanzeige bereits auf dem Display angezeigt wird, ist der angezeigte Wert 0

Falls die Wartungsanzeige deaktiviert (Off) ist, wird der Wert OFF angezeigt

### ÖFFNEN / SCHLIESSEN DES KRAFTSTOFFTANKS

#### ■ Kraftstoff



Ausschließlich bleifreies Benzin mit einer Oktanzahl von mindestens 95, gemischt mit 2-Takt-Motoröl verwenden.

#### ■ Tankverschluss



**Öffnen:** Den Tankverschluss gegen den Uhrzeigersinn drehen.

**Schließen:** Den Tankverschluss im Uhrzeigersinn drehen.

#### ■ Benzinhahn

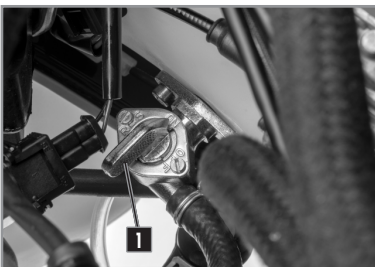

Der Benzinhahn befindet sich auf der rechten Seite des Kraftstofftanks.

Der Griff **1** des Benzinhahns ermöglicht das Öffnen, das Schließen oder die Reservekraftstoffstellung.

**OFF:** Kraftstoffversorgung geschlossen (es fließt kein Kraftstoff aus dem Kraftstofftank zum Vergaser).

**ON:** Versorgung mit Reserve-Kraftstoff geöffnet (Kraftstoff kann aus dem Kraftstofftank zum Vergaser fließen).

**RES:** Versorgung mit Reserve-Kraftstoff geöffnet (Kraftstoff kann aus dem Kraftstofftank zum Vergaser fließen).

### ■ Choke



Der Choke **I** befindet sich auf der linken Vergaserseite.

Funktion Choke **aktiviert** → der Choke wird bis zum Anschlag nach oben gezogen.

Funktion Choke **deaktiviert** → der Choke wird bis zum Anschlag gedrückt.

### ! ACHTUNG

*Sobald der Motor die Betriebstemperatur erreicht, die Funktion Choke deaktivieren.*

### ■ Motor-Kaltstart

1. Den Fußschalthebel in die Leerlaufstellung bringen.
2. Den Choke betätigen.
3. Den Motor anlassen durch Drücken auf den Starter-Knopf, ohne Gas zu geben.
4. Den Motor einige Minuten lang warm werden lassen.
5. Den Choke deaktivieren.

### ■ Motor-Warmstart

Befolgen Sie die vorstehenden Anweisungen ohne die Schritte 2-4 und 5.

### ■ Cambio de marcha

- Die Fußschalthebel-Positionen sind angegeben (📖S.255).
- Um die Leerlaufstellung zu finden, auf den Fußschalthebel drücken und wenn der erste Gang erreicht ist (man fühlt einen Widerstand), den Hebel leicht mit dem Fuß nach oben ziehen.
  1. Das Gas zurücknehmen während Sie auskuppeln.
  2. Den niedrigeren Gang einlegen.
  3. Nach und nach Gas geben während Sie einkuppeln.

### ■ Parken

- Den Motor mit dem Ausschaltknopf ausschalten. Das Keyless-System unterbricht nach 30 Sekunden Inaktivität automatisch die Zündung und alle Kontakte.

***Machen Sie sich mit allen Bedienelementen und deren Funktionen vertraut, bevor Sie das Fahrzeug verwenden.***

## SICHERHEITSHINWEIS

- Nicht nach Alkoholkonsum fahren.
- Tragen Sie bei der Benutzung des Fahrzeugs einen zugelassenen Sicherheitshelm.
- Die Maschine in einem guten Betriebszustand zu halten und sie richtig instand zu halten und zu warten, erhöht ihre Zuverlässigkeit und Sicherheit bei der Verwendung.
- Benzin ist entzündlich, daher nur bei abgestelltem Motor tanken!
- Die Abgase sind giftig, den Motor niemals in einem geschlossenen Raum in Gang setzen.
- Parken Sie das Fahrzeug immer auf flachem, ebenem Boden und nicht am Hang oder auf weichem Untergrund. Stets prüfen, ob das Fahrzeug standfest und eben steht.
- Täglich vor dem Fahren die folgenden Punkte überprüfen:

<b>Reifen:</b>	Abnutzungsgrad und Reifendruck.
<b>Motoröl:</b>	Füllstand (📖 S.272).
<b>Benzin:</b>	Füllstand + Kein Leck vorhanden.
<b>Antriebskette:</b>	Durchhang (📖 S.286).
<b>Lenkung:</b>	Kein Blockieren.
<b>Bremsen:</b>	Funktion, Spiel, kein Bremsflüssigkeitsleck, Abnutzung der Bremsbeläge (📖 S.293 bis 297).
<b>Gasgriff:</b>	Spiel (📖 S.267).
<b>Kupplung:</b>	Spiel (📖 S.286 bis 287).
<b>Elektrische Ausrüstung:</b>	Funktionieren des Signalhorns und der Lichter (📖 S.252 bis p.253).
<b>Fester Sitz</b>	
<b>(Muttern, Schrauben...):</b>	Sicherstellen, dass alle Teile des Fahrzeugs korrekt befestigt sind (📖 S.303).

***Falls Sie während dieser Kontrollen eine Anomalie oder Funktionsstörung feststellen, konsultieren Sie das Kapitel INSTANDHALTUNG UND EINSTELLUNGEN dieses Handbuchs oder wenden Sie sich an einen Sherco-Vertragshändler.***

## KONTROLLE DES KÜHLFLÜSSIGKEITSSTANDS

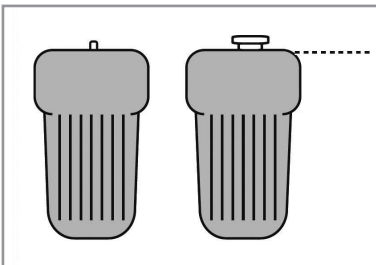
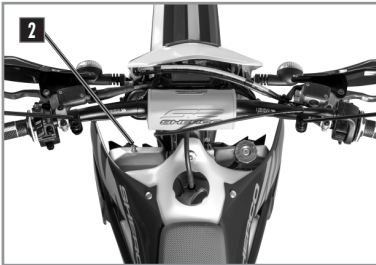

Motorrad horizontal

### ! ACHTUNG

Heiße Kühlflüssigkeit kann schwere Verletzungen verursachen.

- Die Kühlflüssigkeit ist schädlich.
- Im Falle des Kontakts mit der Haut oder den Augen, bei Verschlucken oder Verletzungen, die von der heißen Kühlflüssigkeit verursacht wurden: EINEN ARZT AUFSUCHEN.
- Schutzhandschuhe tragen.
- Nicht die Kühlflüssigkeit durch Wasser oder Frostschutzmittel ersetzen, dadurch kann Ihr Motor Schaden erleiden.
- Die Kontrolle und das Auffüllen von Kühlflüssigkeit bei kaltem Motor durchführen.

- Setzen Sie die Schraube 2 wieder ein.
- Stellen Sie das Motorrad aufrecht auf eine horizontale Oberfläche.

- Schrauben Sie die Kappe **1** ab.
- Schrauben Sie die Entlüftungsschraube **2** heraus.
- Einfüllen, bis die Flüssigkeit ohne Luft austritt.

Kühlflüssigkeit	Motul® Motocool Factory Line -35°C
-----------------	---------------------------------------

- Setzen Sie die Schraube 2 wieder ein.

Entlüftungsschraube	M6X8	8Nm
---------------------	------	-----

- Füllen Sie die Flüssigkeit bis zum oberen Rand des Kühlers auf.
- Setzen Sie die Kappe **1** wieder auf und prüfen Sie, ob sie sich in der richtigen Position.

### ! ACHTUNG

Es ist wichtig, diese Methode zu befolgen.

Das Fehlen von Kühlflüssigkeit oder das Vorhandensein eines Lufteinschlusses im Kühler links kann zu schwerwiegenden Schäden am Motor führen.



## KÜHLSYSTEM



Den Flüssigkeitsstand im Ausdehnungsgefäß prüfen. Der Kühlflüssigkeitspegel muss die Markierung „LEVEL“ erreichen.

Wenn der Flüssigkeitsstand nicht stimmt, den Deckel abschrauben **3**.

Flüssigkeit bis zur Markierung „LEVEL“ auffüllen.

Kühlflüssigkeit	Motul® Motocool Factory Line -35°C
-----------------	---------------------------------------

Den Deckel wieder festdrehen **3**.

## KÜHLFLÜSSIGKEIT ABLASSEN

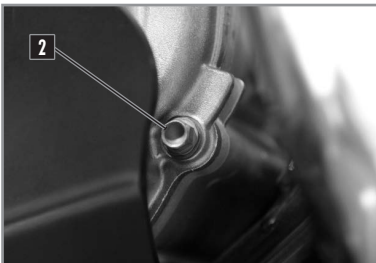

### ! ACHTUNG

Sicherstellen, dass das Motorrad aufrecht und auf horizontalem Untergrund steht.

- Ein Auffanggefäß unter das Motorrad stellen.
- Den Deckel und **1** die Schraube **2** entfernen.
- Die Kühlflüssigkeit ablaufen lassen.

### 👁️ HINWEIS

Zum Schutz der Umwelt die abgelassene Flüssigkeit in einer Sammelstelle abgeben.

## KÜHLFLÜSSIGKEIT AUFFÜLLEN



Schraube **2** mit einer neuen Dichtung wieder einsetzen.

- Gießen Sie neue Kühlflüssigkeit durch das Loch im Deckel.

Kühlflüssigkeit	Motul® Motocool Factory Line -35°C
-----------------	---------------------------------------

- Füllen Sie auf, bis die Flüssigkeit die Entlüftungsschraube **3** erreicht.

- Ersetzen Sie die Entlüftungsschraube **3** durch eine neue Dichtung.

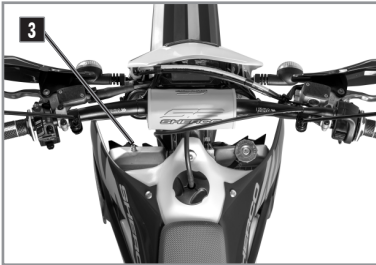

Ablassschraube Kühlflüssigkeit	M6X45	8Nm
-----------------------------------	-------	-----

- Füllung fortsetzen.

- Wenn der Füllstand erreicht ist: (ca. 1,1 Liter).

- Stellen Sie das Motorrad wieder auf den Seitenständer und wiederholen Sie den Nivelliervorgang (📖 p.264).

- Kappe 1 austauschen **1**.



### DAS SPIEL DES GASZUGKABELS PRÜFEN

#### ■ Spiel des Gaszugkabels



Lenker in gerader Position, überprüfen, ob das Spiel am Gasgriff korrekt ist.

Spiel des Gaszugkabel	2...4mm
-----------------------	---------

Falls es nicht korrekt ist, das Spiel des Gaszugkabels einstellen.

Das Motorrad starten und im Leerlauf laufen lassen. Den Lenker drehen und sicherstellen, dass der Leerlauf konstant ist. Wenn sich die Drehzahl ändert, das Spiel des Gaszugkabels einstellen.

#### ■ Das Spiel des Gaszugkabels einstellen



Die Spannung des Gaszugkabels im Bereich des Gasgriffs mit Hilfe des Spanners einstellen **1**. Sollte dies nicht ausreichen, stellen Sie den Spannung direkt am Vergaser ein.

## EINSTELLUNG DER LEERLAUFDREHZAHL

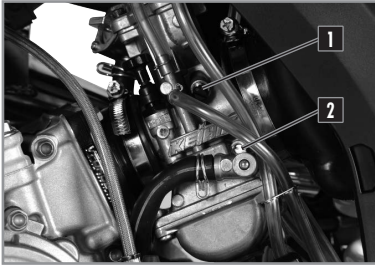

- Die Einstellschraube **1** ermöglicht das Einstellen der Leerlaufdrehzahl.

- Die Luftregulierschraube des Leerlaufs **2** ermöglicht es, das Gemisch der Leerlaufdrehzahl einzustellen.

Das Motorrad starten und warm laufen lassen.

Den Leerlauf einstellen (Einstellschraube **1**) 2000 +/- 100 U/min.

Die Einstellschraube **2** bis zum Anschlag drehen, dann 1 U losschrauben (Grundeinstellung).

Leerlaufdrehzahl	2000 +/- 100 rpm
Einstellung der Luftregulierschraube	1T ¼

## VERGASEREINSTELLUNG



### Öffnung Schieber und Einflüsse::

Die Zusammensetzung des Gemischs (Luft-Benzin) hängt von der Öffnung des Schiebers ab:

#### • **Leerlaufbereich A:**

Von 0 bis zu einer 1/8-Öffnung des Schiebers wird dieser Bereich über die Einstellschraube **1** und die LuftEinstellschraube des Leerlaufs **2** eingestellt.

#### • **Übergangsbereich B:**

Von der 1/8-Öffnung bis zur 1/4-Öffnung des Schiebers wird dieser Bereich über die Leerlaufdüse und durch die Form des Schiebers eingestellt.

#### • **Drehzahl-Teilbereich C:**

Von der 1/4-Öffnung bis zur 3/4-Öffnung des Schiebers wird dieser Bereich über die Düsenadel reguliert (Form und Position). Im unteren Bereich ist die Leerlaufeinstellung, und im oberen Bereich ist die Hauptdüse für die Motorregelung verantwortlich.

#### • **Vollast-Bereich D:**

Von der 3/4-Öffnung bis zur kompletten Öffnung wird dieser Bereich über die Hauptdüse und die Düsenadel eingestellt.

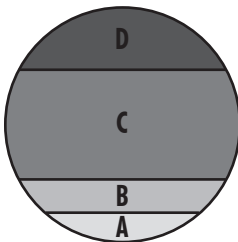

# MOTOREINSTELLUNG

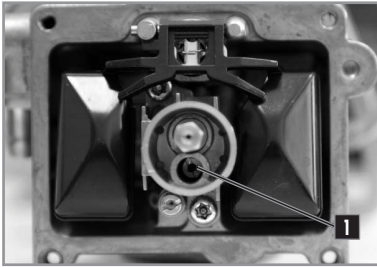

## Leerlaufdüse und Leerlaufgemischschraube:

Zur Kontrolle des Leerlaufbereichs A und des Übergangsbereichs B können Sie an der Leerlaufdüse **1** (ihre Größe ist auf ihr eingraviert) und die Leerlaufgemischschraube **2** drehen.

Das Drehen an der Leerlauf-Einstellschraube läuft auf eine Gemischanreicherung hinaus.

Nehmen Sie jeweils  $\frac{1}{8}$ -Drehung vor, wenn Sie den Bereich zwischen 1 bis 2,5 U verlassen, modifizieren Sie die Größe Ihrer Leerlaufdüse.

N84K	MAGER	N1EI	MAGER
N84K		N1EH	
N84J		<b>N1EG</b>	
N84W		N1EF	
N84H		N1EE	
N84G		FETT	
N84F			
<b>N8RE</b>			
N8RD			
N8RC			
N8RB			



## Nade:

Die Nadel besitzt als Einstellstufen 5 Rastungen, 1 bis 5, MAGER bis FETT. Die Referenznummer der Nadel ist auf ihr eingraviert. Bei den Einstellungstabellen wird die Position der Clips ab der oberen Position bestimmt.

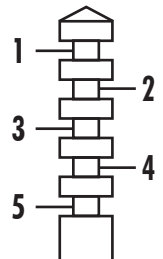

## Hauptdüse:

Die Hauptdüse befindet sich bei der Kennzeichnung **1**. Ihre Größe ist auf ihr eingraviert.

## MOTOREINSTELLUNG

### TABELLE DER VERGASEREINSTELLUNG 250 SE

ALTITUDE ↓	TEMPERATUR →	-20°C A -7°C	-6°C A 5°C	6°C A 15°C	16°C A 24°C	25°C A 36°C	37°C A 49°C
3000 m A 2301 m	Einstellung der Luftschraube Leerlaufdüse Nadel Nadelposition Hauptdüse	1 T ¼ 40 NTEG 3 165	1 T ¾ 40 NTEG 2 162	1 T ¾ 38 N1EH 2 160	2 T ¼ 38 N1EH 2 160	2 T ¼ 35 N1EI 2 158	
2300 m A 1501 m	Einstellung der Luftschraube Leerlaufdüse Nadel Nadelposition Hauptdüse	1 T ¼ 40 NTEG 3 165	1 T ¼ 40 NTEG 3 165	1 T ¾ 40 NTEG 2 162	1 T ¾ 38 N1EH 2 160	2 T ¼ 38 N1EH 2 160	2 T ¼ 35 N1EI 2 158
1500 m A 750 m	Einstellung der Luftschraube Leerlaufdüse Nadel Nadelposition Hauptdüse	1 T 42 N1EF 3 168	1 T ¼ 42 NTEG 3 165	1 T ¼ 40 NTEG 3 165	1 T ¾ 40 NTEG 2 162	1 T ¾ 38 N1EH 2 160	2 T ¼ 38 N1EH 2 158
750 m A 301 m	Einstellung der Luftschraube Leerlaufdüse Nadel Nadelposition Hauptdüse	1 T 42 N1EF 4 170	1 T 42 N1EF 3 168	1 T ¼ 40 NTEG 3 165	1 T ¼ 40 NTEG 3 162	1 T ½ 40 NTEG 2 162	1 T ¾ 38 N1EH 2 160
300 m A 0 m	Einstellung der Luftschraube Leerlaufdüse Nadel Nadelposition Hauptdüse	1 T 45 N1EE 4 172	1 T 45 N1EF 4 170	1 T 42 N1EF 3 168	1 T ¼ 42 NTEG 3 165	1 T ¼ 42 NTEG 3 165	1 T ¾ 40 NTEG 2 162

## MOTOREINSTELLUNG

### TABELLE DER VERGASEREINSTELLUNG 300 SE

ALTITUDE ↓	TEMPERATUR →	-20°C A -7°C	-6°C A 5°C	6°C A 15°C	16°C A 24°C	25°C A 36°C	37°C A 49°C
3000 m A 2301 m	Einstellung der Luftschraube Leerlaufdüse Nadel Nadelposition Hauptdüse	1 T ½ 40 N8RE 3 165	1 T ½ 38 N8RF 3 162	2 T 35 N8RF 3 162	2 T ½ 35 N8RG 3 160	3 T 32 N8RG 3 160	3 T 32 N8RH 3 158
2300 m A 1501 m	Einstellung der Luftschraube Leerlaufdüse Nadel Nadelposition Hauptdüse	1 T 40 N8RE 3 168	1 T ½ 38 N8RE 3 165	1 T ½ 38 N8RF 3 165	2 T 35 N8RF 3 165	2 T ½ 35 N8RG 3 162	3 T 32 N8RG 3 162
1500 m A 750 m	Einstellung der Luftschraube Leerlaufdüse Nadel Nadelposition Hauptdüse	1 T 40 N8RD 3 170	1 T 40 N8RE 3 168	1 T ½ 40 N8RE 3 165	1 T ½ 38 N8RF 3 165	2 T 38 N8RF 3 165	2 T ½ 38 N8RG 3 165
750 m A 301 m	Einstellung der Luftschraube Leerlaufdüse Nadel Nadelposition Hauptdüse	1 T 42 N8RD 3 172	1 T 40 N8RD 3 170	1 T 40 N8RE 3 168	1 T ½ 40 N8RE 3 165	1 T ½ 40 N8RF 3 165	2 T 38 N8RF 3 165
300 m A 0 m	Einstellung der Luftschraube Leerlaufdüse Nadel Nadelposition Hauptdüse	1 T 45 N8RC 3 175	1 T 42 N8RD 3 172	1 T 42 N8RD 3 170	1 T 40 N8RE 3 168	1 T ½ 40 N8RE 3 165	1 T ½ 40 N8RF 3 165

## INSTANDHALTUNG DES MOTORS

### GETRIEBEÖL ABLASSEN



- Den Motorschutz abnehmen (📖 S.287).
- Das warme Motoröl ablassen.

#### 🚚 ACHTUNG

*Schutzhandschuhe tragen.*

- Das Motorrad aufrecht auf eine horizontale Fläche stellen.
- Ein Auffanggefäß für das gebrauchte Motoröl unter das Motorrad stellen.
- Den Stopfen **1** abschrauben.
- Den Stopfen **2** abschrauben.
- Das Öl ablaufen lassen
- Die Stopfen **1** und **2** mit einem Fettlöser reinigen.

### GETRIEBEÖL NACHFÜLLEN



- Die Stopfen **1** und **2** wieder anbringen.

Stopfen <b>1</b> & <b>2</b>	M16	15Nm
-----------------------------	-----	------

- Den Einfüllstopfen für das Motoröl **1** abschrauben.
- Schraube für den Ölstand herausdrehen **2**.
- Motoröl einfüllen, bis das Öl aus der Füllstandsschraube fließt.

Motoröl	0,75l	SAE 5W40
---------	-------	----------

- Wenn der Füllstand erreicht ist, ersetzen Sie die Kupferdichtung und ziehen Sie die Schraube **2** bis 7Nm an.
- Ersetzen Sie den Motorschuh.

#### ⚠️ ACHTUNG

*Zum Schutz der Umwelt müssen benutzte Öle und Filter zu einer Sammelstelle gebracht werden und dürfen nicht in den Abfluss oder in die Natur gelangen.*



### DIE WANNE MIT KONSTANTEM NIVEAU AM VERGASER LEEREN



- Unter den Vergaser einen Lappen legen, der leckenden Kraftstoff aufnimmt.
- Die Verschlusschraube **1** entfernen.
- Den Kraftstoff vollständig abfließen lassen.
- Den Stopfen anbringen und festziehen.

# EINSTELLUNGEN AM FAHRWERK

## LENKERPOSITION

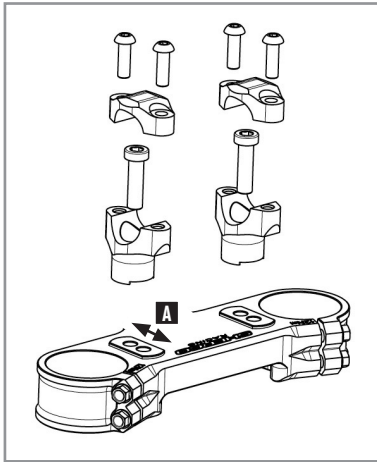

Die Gabel-T-Stücke haben zwei Löcher mit Abstand A.

Abstand zwischen den Löchern A	13mm
--------------------------------	------

Die Lenkerbrücken sind mit einem Abstand B exzentriert

Exzentrizität der Brücken B	4mm
-----------------------------	-----

**Das Motorrad wird mit dem Lenker in der zurückgesetzten Position geliefert.**

- Die vier Schrauben **1** entfernen.
- Die Lenkerflansche und den Lenker entfernen.
- Die beiden Schrauben **2** entfernen.
- Die Brücken abziehen und in die gewünschte Stellung bringen.

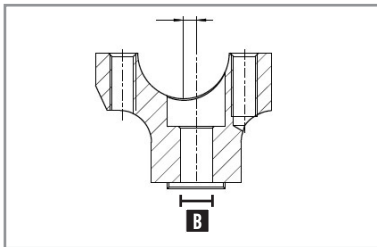

Befestigungsschrauben der Brücken	M10x35	40Nm	Loctite® 243™
-----------------------------------	--------	------	---------------

Den Lenker und die Flansche wieder anbringen.

Die vier Schrauben **1** anbringen und gleichmäßig festziehen.

Befestigungsschrauben Lenkerflansche	M8x25	25Nm
--------------------------------------	-------	------

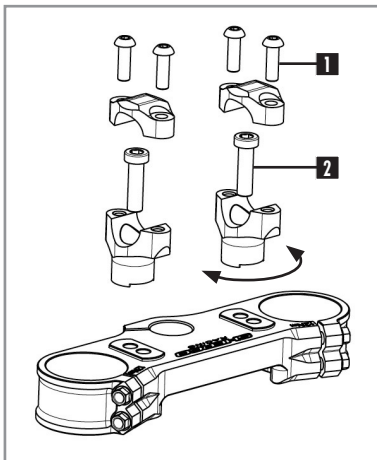

Der Lenker kann auch auf die Brücken ausgerichtet werden.

## EINSTELLUNGEN AM FAHRWERK

### EINSTELLUNG DER LENKANSCHLÄGE



- Der Lenkwinkel kann mittels der Einstellschrauben an den Innenseiten der Lenksäule verändert werden.
- Die Mutter **1** lösen und die Schraube **2** anziehen, bis der gewünschte Lenkwinkel erreicht wird.
- Die Mutter anziehen und den gleichen Arbeitsgang an der anderen Seite durchführen.

Sicherungsmutter Lenkanschlag	M8	20Nm
-------------------------------	----	------

### DEM FAHRER ENTSPRECHENDE GRUNDEINSTELLUNG DES FAHRWERKS

Falls das Gewicht des Fahrers nicht der Norm entspricht, kann man dies durch das Anpassen der Steifheit der Federn (Gabel und Stoßdämpfer) ausgleichen.

Standardgewicht des Normfahrers (inklusive Ausrüstung)	de 75 bis 85kg
--	----------------

## EINSTELLUNGEN AM FAHRWERK

### EINSTELLEN DER DRUCKSTUFE DER GABEL



KAYABA RACING



KAYABA FACTORY

Die Schrauben **1** bestimmen das Verhalten der Gabel, wenn sie zusammengedrückt wird. Drehen Sie sie im Uhrzeigersinn erhöht die hydraulische Bremse der hydraulischen Bremse (und umgekehrt).

Drehen Sie die Schraube **1** im Uhrzeigersinn bis zum Anschlag.

Schraube 1 im Uhrzeigersinn bis zum Anschlag und drehen Sie sie dann um die vorgeschriebene Anzahl von Klicks zurück.

Einstellen der Druckstufe KAYABA (Racing)	Komfort	18 Klicks
	Standard	14 Klicks
	Sport	10 Klicks

Einstellen der Druckstufe KAYABA (Factory)	Komfort	20 Klicks
	Standard	12 Klicks
	Sport	8 Klicks

### EINSTELLEN DER ZUGSTUFE DER GABEL



KAYABA RACING

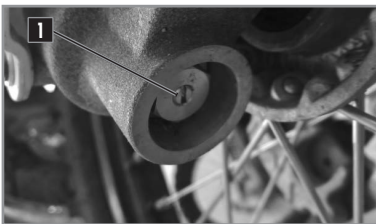

KAYABA FACTORY

Die Einstellschrauben **1** bestimmen das Verhalten der Gabel, wenn Druck abgelassen wird. Drehen der Schrauben im Uhrzeigersinn erhöht die hydraulische Bremswirkung (und umgekehrt).

Drehen Sie die Schraube **1** bis zum Anschlag und dann wieder die entsprechende Anzahl an Klicks zurück.

Einstellen der Zugstufe KAYABA (Racing)	Komfort	14 Klicks
	Standard	12 Klicks
	Sport	10 Klicks

Einstellen der Zugstufe KAYABA (Factory)	Komfort	18 Klicks
	Standard	12 Klicks
	Sport	10 Klicks

## EINSTELLUNGEN AM FAHRWERK

### EINSTELLEN DER DRUCKSTUFE DES STOSSDÄMPFERS BEI NIEDRIGER GESCHWINDIGKEIT



KAYABA

Die Einstellschraube **1** bestimmt das Verhalten des Stoßdämpfers bei langsamen Druckstufen (Empfindlichkeit). Drehen der Schraube im Uhrzeigersinn erhöht die hydraulische Bremswirkung (und umgekehrt).

Drehen Sie die Schraube **1** mit einem Schraubendreher bis zum Anschlag und dann wieder die entsprechende Anzahl an Klicks zurück.

Nicht die Mutter **2** lösen.

#### STOSSDÄMPFER KAYABA

Einstellen der langsamen Druckstufe	Komfort	20 Klicks
	Standard	14 Klicks
	Sport	12 Klicks

### EINSTELLEN DER DRUCKSTUFE DES STOSSDÄMPFERS BEI HOHER GESCHWINDIGKEIT



KAYABA

Die Einstellmutter **2** bestimmt das Verhalten des Stoßdämpfers bei schneller Druckstufe (starke Stöße). Drehen der Schraube im Uhrzeigersinn erhöht die hydraulische Bremswirkung (und umgekehrt).

Drehen Sie Die Mutter **2** mit einem Steckschlüssel bis zum Anschlag und dann wieder die entsprechende Anzahl an Klicks zurück.

- Nicht die Schraube **1** lösen.

#### STOSSDÄMPFER KAYABA

Einstellung der schnellen Druckstufe	Komfort	2,5 Umdrehungen
	Standard	1,5 Umdrehungen
	Sport	1 Umdrehungen

## EINSTELLUNGEN AM FAHRWERK

### EINSTELLUNG DER ZUGSTUFE DES STOSSDÄMPFERS



Die Einstellschraube **1** bestimmt das Verhalten des Stoßdämpfers während der Zugstufe.

Drehen der Schraube im Uhrzeigersinn erhöht die hydraulische Bremswirkung (und umgekehrt). Drehen Sie die Schraube **1** bis zum Anschlag und dann wieder die entsprechende Anzahl an Klicks zurück.

#### STOSSDÄMPFER KAYABA

Einstellung der Zugstufe	Komfort	15 Klicks
	Standard	13 Klicks
	Sport	11 Klicks

### PRÜFEN DER EINFEDERUNG DES STOSSDÄMPFERS BEI LEERGEWICHT

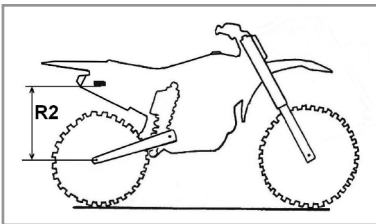
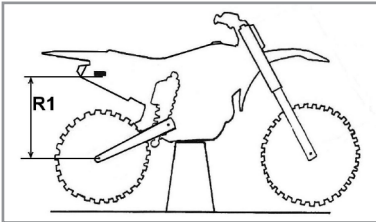

#### Das Motorrad auf den Dreifuß stellen

Den Abstand R1 zwischen einem festem Punkt am Rahmen und der Radachse messen.

#### Das Motorrad auf den Rädern stehend

Den Abstand R2 zwischen demselben festen Punkt am Rahmen und der Radachse messen. Die statische Einfederung entspricht der Differenz R1-R2.

Statische Einfederung	35mm - 40mm
-----------------------	-------------

Falls die statische Einfederung davon abweicht, die Vorspannung des Stoßdämpfers entsprechend einstellen (📖 S.279).

### PRÜFEN DER EINFEDERUNG DES STOSSDÄMPFERS UNTER BELASTUNG

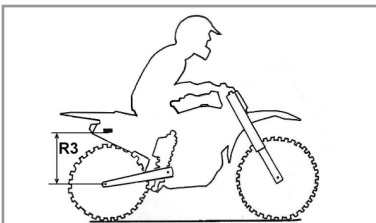

#### Der Fahrer sitzt auf dem Motorrad

Den Abstand R3 zwischen demselben festen Punkt am Rahmen und der Radachse messen. Die Einfederung unter Belastung entspricht der Differenz R1-R3.

Einfederung unter Belastung	95mm bis 100mm
-----------------------------	----------------

Falls die Einfederung unter Belastung davon abweicht, die Feder austauschen.. (📖 S.279).

## EINSTELLUNGEN AM FAHRWERK

### STOSSDÄMPFER KAYABA

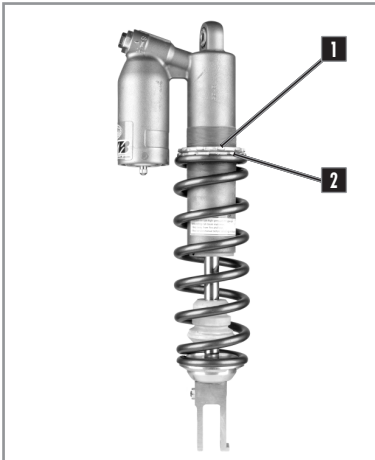

- Den Stoßdämpfer abmontieren und reinigen (📖 S.288).

- Die Gegenmutter **1** lösen.

Die Mutter **2** zu- bzw. aufschrauben, je nach gemessener Einfederung bei Leergewicht.

Angaben	Um eine Umdrehung aufschrauben	Erhöht die Einfederung bei Leergewicht um 4mm
	Um eine Umdrehung zuschrauben	Verringert die Einfederung bei Leergewicht um 4mm

- Die Gegenmutter **1** wieder festziehen.

- Den Stoßdämpfer wieder montieren.

- Die Einfederung bei Leergewicht prüfen.

### DIE FEDER DES STOSSDÄMPFERS AUSWECHSELN



- Den Stoßdämpfer abmontieren und reinigen (📖 S.288).

- Entsprechend Ihrem Gewicht eine Feder auswählen.

- Den Stoßdämpfer wieder montieren.

- Die Einfederung unter Belastung prüfen (📖 S.278)

- Die Zugstufe einstellen (📖 S.278).

Und einbauen. Steifheit der Feder	KAYABA
Gewicht des Fahrers (mit Ausrüstung): 65-75 kg	44N/mm
Gewicht des Fahrers (mit Ausrüstung): 75-85 kg	46N/mm
Gewicht des Fahrers (mit Ausrüstung): 85-95 kg	48N/mm

### AUSBAU DER SITZBANK



- Die Zeus-Schraube **1** der Sitzbank eine Vierteldrehung gegen den Uhrzeigersinn lösen.

- Die Sitzbank durch Ziehen zur Rückseite des Motorrads hin entfernen.

### WIEDEREINBAU DER SITZBANK



- Ziehen Sie die Rückbank wieder nach vorne und vergewissern Sie sich, dass die Rille **1** in den Block **2** des Tanks eingeführt wird. Die Aussparungen **3** in der Sitzbank müssen in der dafür vorgesehenen Lasche der hinteren Öse **4** laufen.

-Die Zeus-Schraube eine Vierteldrehung im Uhrzeigersinn festdrehen.

### ABBAUEN DES LUFTFILTERS

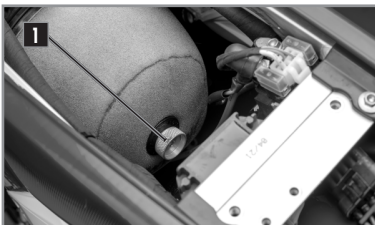

Der Luftfilter ist ein entscheidendes Element für das optimale Funktionieren Ihres Motors. Seine Instandhaltung ist daher sehr wichtig.

Ein verstopfter Luftfilter mindert die Leistung Ihres Motorrads, erhöht den Kraftstoffverbrauch und, was noch schlimmer ist, Verunreinigungen können in den Motor gelangen und dort zu einer vorzeitigen Abnutzung führen.

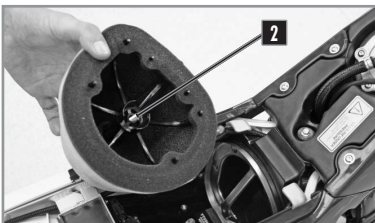

- Die Sitzbank abmontieren.

Die Rändelschraube **1** entfernen.

Den Filter mit seiner Plastikhalterung **2** herausnehmen.

Den Filter von seiner Plastikhalterung lösen.



## INSTANDHALTUNG TEIL RAHMEN

### REINIGUNG DES FILTERS

Das Schaumstoffelement des Luftfilters mit einem speziellen Flüssigreinigungsmittel reinigen und trocknen lassen.

#### **i** INFO

Den Luftfilter nicht mit einem Lösemittel oder mit Benzin reinigen.

Luftfilter	Motul® A1 Filter Clean
------------	------------------------

#### **i** INFO

Den Filter nicht auswringen. Diesen nur drücken. Den Luftfilter mit einem Filteröl tränken.

Filteröl	Motul® A2 Air Filter Oil
----------	--------------------------

Reinigen Sie bei Bedarf das Innere des Luftkastens mit einem Lappen.

### WIEDEREINBAU DES FILTERS

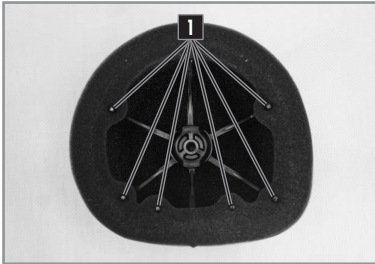

Das Filterelement wieder auf seiner Halterung anbringen. Darauf achten, dass es an den sechs Nasen **1** optimal angebracht ist.

An der Filtervorderseite einen Fettfilm auftragen.



Den Filter mit seiner Halterung wieder anbringen, darauf achten, dass er optimal zentriert ist. Die Rändelschraube **2** wieder anbringen.

Prüfen, ob der Luftfilter optimal platziert ist.

Die Sitzbank wieder anbringen (📖 S.280).

### AUSBAU DES KRAFTSTOFFTANKS WIEDEREINBAU DES KRAFTSTOFFTANKS



- Die Sitzbank abmontieren (📖 S.280).
- Die Tankschrauben **1** entfernen.
- Den Entlüftungsschlauch **2** aus dem oberen Gabel-T-Stück herausziehen.
- Den Benzinschlauch vom Vergaser **3** abziehen.



- Darauf achten, dass keine Verschmutzungen in den Benzinschlauch gelangen. Dies könnte einen Kolbenfresser verursachen. Die Schrauben **4** von der rechten und linken Klemme entfernen.



- Die beiden Klemmen seitlich von den Kuhlern lösen und den Tank nach oben abnehmen.

### REINSTALLING THE FUEL TANK



Sicherstellen, dass der Gaszug **1** und der Kupplungsschlauch **2** optimal verlegt sind.

Den Tank durch Lösen der Kühlerklemmen montieren und sicherstellen, dass kein Kabel und kein Schlauch eingeklemmt sind. Die Ausrichtung der Seitenplatten auf die Tankklemmen überprüfen.

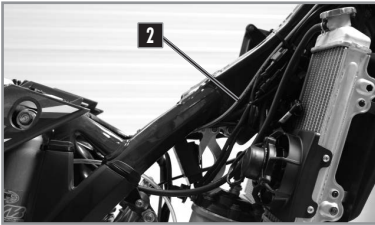

Den Benzinschlauch am Vergaser **3** anschließen.

Montieren Sie die Tankschraube **4** mit dem Gummiring.

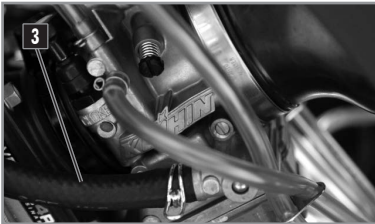

Die Schrauben **5** an den Kühlerklemmen anbringen.

Rahmenschrauben	M6	10Nm
-----------------	----	------

Den Entlüftungsschlauch in das Loch im oberen T-Stück einführen.

Die Sitzbank wieder anbringen ( S.280).



## INSTANDHALTUNG TEIL RAHMEN

### ENTLEERUNG DER ARME DER GABEL



Ach einer gewissen Betriebszeit sammelt sich in der Gabel unter Druck stehende Luft an.

Alle 5 bis 10 Betriebsstunden (je nach Beanspruchung) ist diese zu entlüften.

Bei kalter, komplett entspannter Gabel die Schrauben **1** an jedem der Gabelstopfen entfernen und wieder anbringen.

### REINIGUNG DER STAUBKAPPEN DER GABEL



Motorrad auf den Dreifuß stellen.

Das Vorderrad abmontieren (📖 S.289).

Die Schutzverkleidungen der Gabel abmontieren.

Die Staubkappen nach unten schieben.

Die Staubkappen und die Gabelrohre reinigen und schmieren.

---

Universal-Schmiermittel Motul® P4 EZ Lub

---

Die Staubkappen wieder anbringen und überschüssiges Öl abwischen.

Die Schutzverkleidungen der Gabel wieder anbringen  
Das Vorderrad wieder montieren (📖 S.289).

Das Motorrad vom Dreifuß nehmen.

### PRÜFEN DES SPIELS DER LENKKOPFLAGER

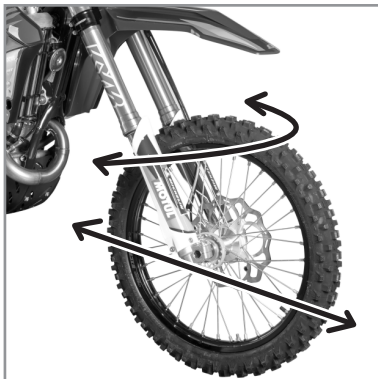

Motorrad auf den Dreifuß stellen.

Die Arme der Gabel nach vorne und hinten drücken.

In den Lenkkopflagern darf kein Spiel spürbar sein.

Den Lenker von links nach rechts bewegen.

In den Lenkkopflagern darf kein Widerstand spürbar sein.

In Falle eines Spiels und/oder Widerstands das Spiel einstellen der Lager auftragen und/oder diese wechseln.

Das Spiel der Lager einstelle (📖 S.285).

Motorrad vom Dreifuß nehmen.

## INSTANDHALTUNG TEIL RAHMEN

### EINSTELLEN DES SPIELS DER LENKKOPFLAGER

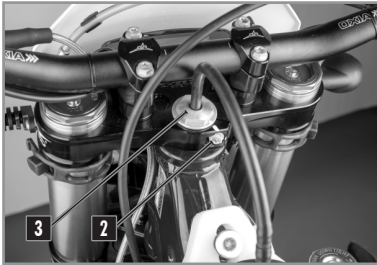

Motorrad auf den Dreifuß stellen.  
Die Schrauben **1** und **2** lösen.  
Die Mutter **3** lösen und wieder festziehen.

Lenkungsmutter	M20	30Nm
----------------	-----	------

Die Schrauben **1** anziehen.

Obere Gabelschraube von Gabel	M8x35	17Nm
-------------------------------	-------	------

Die Schraube **2** anziehen.

Schraube der Lenksäulenklemme	M8x30	17Nm	Loctite® 243™
-------------------------------	-------	------	---------------

Das Spiel der Lenkkopflager prüfen. (📖 S.284).  
Das Motorrad vom Dreifuß nehmen.



### HINWEIS

Die Lager müssen mindestens einmal pro Jahr eingefettet werden

### REINIGUNG DER KETTE

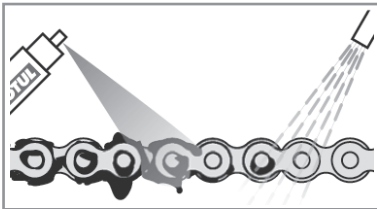

Eine regelmäßige Reinigung der Kette verlängert deren Lebensdauer beträchtlich.  
Die Kette reinigen und Schmiermittel für Kette.

Kettenreinigungsmittel	Motul® C1 Chain clean
------------------------	-----------------------

Kettenspray	Motul® C3 Chain Lub Off Road
-------------	------------------------------

### PRÜFEN DER KETTENSPIGUNG

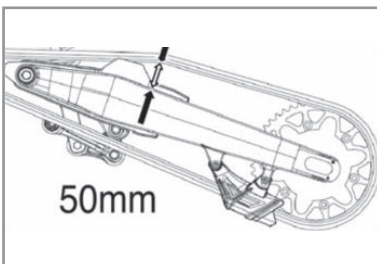

Motorrad auf den Dreifuß stellen.  
Die Kette nach oben drücken und die Kettenspannung messen, wie in dem Schema dargestellt.

Kettenspannung	50mm...53mm
----------------	-------------

Falls die Kettenspannung nicht korrekt ist, stellen Sie diese ein. (📖 S286).  
Ansonsten das Motorrad vom Dreifuß nehmen.

## INSTANDHALTUNG TEIL RAHMEN

### EINSTELLEN DER KETTENSpannung

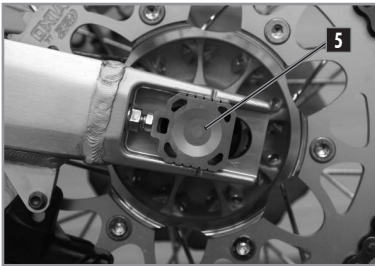
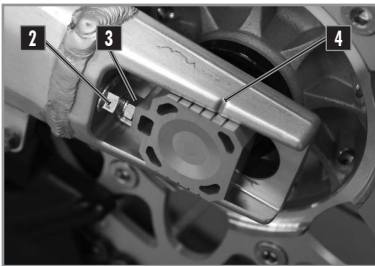
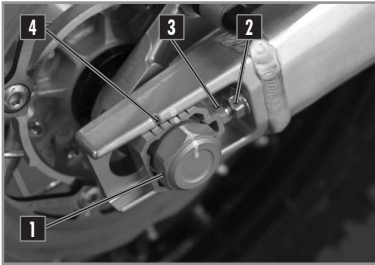

### ! ACHTUNG

Eine nicht korrekte Kettenspannung kann mechanische Schäden hervorrufen.

Motorrad auf den Dreifuß stellen.

Die Mutter **1** lösen.

Die Muttern **2** lösen.

Die Schrauben **3** lösen oder anziehen, bis die Kette die korrekte Spannung hat.

Kettenspannung	50mm...53mm
----------------	-------------

Die Symmetrie der beiden Seiten anhand der Markierungen **4** überprüfen.

Die Schrauben **5** anziehen.

Die Mutter **6** festziehen.

Mutter Hinterachse	M24	100Nm
--------------------	-----	-------

Das Motorrad vom Dreifuß nehmen.

### 👁️ HINWEIS

Das Schiebeteil **7** dient der Anpassung an längere Ketten durch Drehen um 180°.

### EINSTELLUNG DER KUPPLUNG

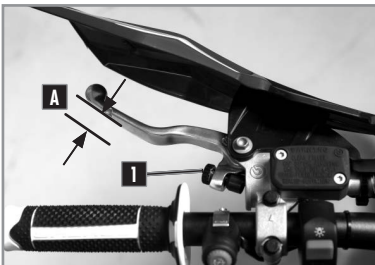

Die Position des Hebels kann an die Bedürfnisse des Fahrers angepasst werden.

- Drehen des Rändelrads **1** im Uhrzeigersinn führt zu einer Annäherung des Hebels.

## INSTANDHALTUNG TEIL RAHMEN

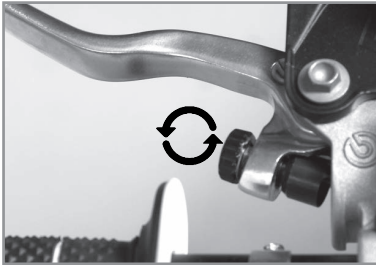

- Drehen des Rändelrads gegen den Uhrzeigersinn führt **1** zu einem Entfernen des Hebels.

Schutz A

≥ 3mm

## PRÜFEN DES KUPPLUNGSFLÜSSIGKEITSSTANDS

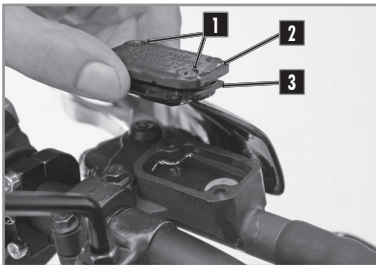

### ACHTUNG

- Die Hydraulikflüssigkeit ist stark ätzend Sie kann gefährlich für die Haut sein.
- Die Empfehlungen auf der Verpackung gründlich lesen.

Den Hauptzylinder horizontal positionieren.

- Die beiden Schrauben **1**, den Deckel **2** und die Membran **3** entfernen.
- Den Flüssigkeitsstand prüfen und bei Bedarf Flüssigkeit nachfüllen.

Bremsflüssigkeitsstand 4mm unter dem Rand des

4mm

Motul® RBF 700 Bremsflüssigkeit DOT 4

- Den Deckel mit der Membran und den zwei Schrauben wieder anbringen.

## AUSBAU DES MOTORSCHUTZES

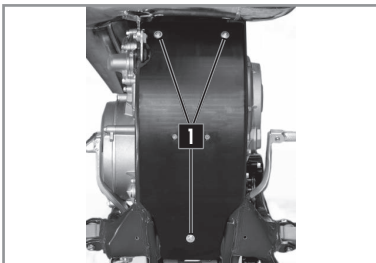

Die Schrauben **1** und den Motorschutz entfernen.

## INSTANDHALTUNG TEIL RAHMEN

### AUSBAU DES STOSSDÄMPFERS

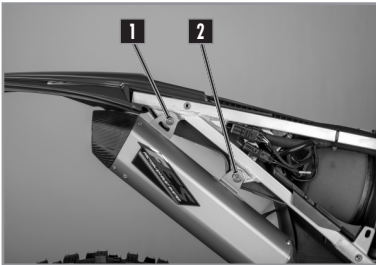

Motorrad auf den Dreifuß stellen.  
Abbau der rechten Seitenplatte  
Die Schrauben **1** **2** entfernen.  
Den Schalldämpfer am Auspuff entfernen.

#### **ACHTUNG**

*Den Schalldämpfer nicht unmittelbar nach dem Betrieb des Motorrads abbauen. Risiko schwerer Verbrennungen*

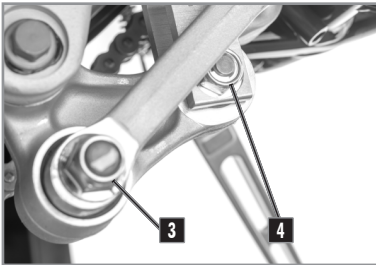

Die Achse **3** abmontieren.  
Die Schraube **4** entfernen.  
Die obere Stoßdämpferschraube entfernen.  
Den Stoßdämpfer an der rechten Seite von oben aus abnehmen.

### WIEDEREINBAU DES STOSSDÄMPFERS

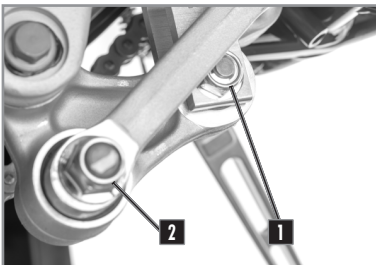

Den Stoßdämpfer von oben aus positionieren.  
Die obere Stoßdämpferschraube anbringen und festziehen.

Obere Stoßdämpferschraube	M10	50Nm	Loctite® 2701
---------------------------	-----	------	---------------

Den Delta-Schwingarm und den H-Schwingarm positionieren.  
Die Schraube **1** anbringen und festziehen.

Untere Schraube des Stoßdämpfers	M10	50Nm	Loctite® 2701
----------------------------------	-----	------	---------------

Die Schraube **2** anbringen und festziehen.

Achse des Schwingarms	M12	60Nm	
-----------------------	-----	------	--

Den Auspufftopf, die Feder und die 2 Silent-Blocks wieder montieren.

Den hinteren Schalldämpfer wieder anbringen und die Schrauben **3** mit einer selbstsichernden Mutter anziehen.

Rahmenschrauben	M6	10Nm	
-----------------	----	------	--

Wiederanbringen der rechten Seitenplatte.  
Das Motorrad vom Dreifuß nehmen.



## AUSBAU DES VORDERRADS



Motorrad auf den Dreifuß stellen.  
Die beiden Schrauben **1** und die Mutter **2** lösen.  
Die beiden Schrauben **3** lösen.  
Die Achse von der rechten Seite aus herausnehmen.  
Das Rad von der Gabel nehmen.

### ! ACHTUNG

Bei abmontiertem Vorderrad nicht den Hebel für die Vorderradbremse betätigen.

## IEDEREINBAU DES VORDERRADS

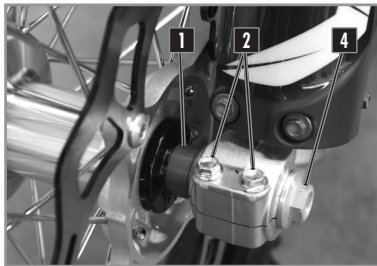

Sicherstellen, dass die Bremsscheiben nicht mit Öl oder Fett verschmutzt sind. Falls doch, die Scheiben mit einem Reinigungsmittel für Bremsen reinigen.

Reinigungsmittel für Bremsen	Motul® P2 Brake Clean
------------------------------	-----------------------

Den Abstandshalter **1** an der linken Seite der Radnabe anbringen.  
Das Vorderrad in der Gabel anbringen, die Achse zunächst einfetten und dann montieren.  
Die Schrauben **2** anziehen.

Schraube am unteren Ende der Gabel	M8	15Nm
------------------------------------	----	------

Die Mutter **3** anbringen und festziehen.

Mutter der Achse des Vorderrads	M20	60Nm
---------------------------------	-----	------

Die Schrauben an der rechten Motorradseite festziehen.

Schraube am unteren Ende der Gabel	M8	15Nm
------------------------------------	----	------

Mehrmals den Hebel der Vorderradbremse betätigen, bis die Bremsbeläge die Scheibe berühren.

### AUSBAU DES HINTERRADS

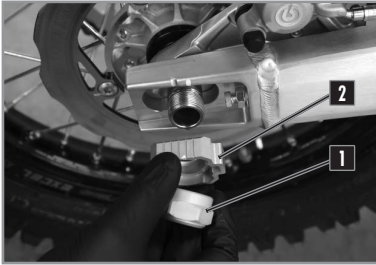

Das Motorrad auf dem Dreifuß anbringen.  
Die Mutter **1** lösen und den Spacer **2** herausziehen.

- Mit einem Nylon-Hammer gegen die Achse klopfen. **3**
- Die Achse herausnehmen
- Das Rad so weit wie möglich nach vorne verschieben.
- Die Kette und das Rad herausnehmen.



### ⚠ ACHTUNG

*Hinterradbremse betätigen.*

- Das Motorrad vom Dreifuß nehmen und die Gabel mehrmals nach unten drücken.

### WIEDEREINBAU DES HINTERRADS



Sicherstellen, dass die Bremscheiben nicht mit Öl oder Fett verschmutzt sind. Falls doch, die Scheiben mit einem Reinigungsmittel für Bremsen reinigen.

Reinigungsmittel für Bremsen | Motul® P2 Brake Clean

Sicherstellen, dass die beiden Abstandshalter **1** und **2** der Räder optimal positioniert sind.



## RÄDER, REIFEN



Das Rad im Schwingarm anbringen, die Achse zunächst einfetten und dann einführen. Die Kette anbringen.



Die Kettenspanner **2** positionieren und die Mutter **1** anbringen, aber noch nicht festziehen. Die Kettenspannung kontrollieren (📖 S.285). Die Mutter **1** festziehen.

Mutter der Achse des Hinterrads	M24	100Nm
---------------------------------	-----	-------

Mehrmals das Pedal der Hinterradbremse betätigen, bis die Bremsbeläge die Scheibe berühren. Das Motorrad vom Dreifuß nehmen.

## KONTROLLE DES REIFENDRUCKS



Regelmäßig mit einem Präzisionsmanometer den Druck in den Reifen prüfen.

- Den Stopfen des Ventils entfernen.
- Den Reifendruck bei kaltem Reifen prüfen. Reifendruck für den Einsatz im Gelände

Vorne	0,9bar (13 psi)
Hinten	0,9bar (13 psi)

Falls der Druck nicht den Werten in der obigen Tabelle entspricht:

- Den Druck korrigieren.
- Den Stopfen des Ventils wieder anbringen.

### VERSCHLEISS UND SCHÄDEN

- Regelmäßig die Tiefe des Laufflächenprofils kontrollieren.

Tiefe des Laufflächenprofils	$\geq 3\text{mm}$
------------------------------	-------------------

Falls die Tiefe unterhalb des angegebenen Wertes liegt:

- Den Reifen wechseln.

Sicherstellen, dass der Reifen keine Einschnitte, Schnittspalte, Nägel, spitze Objekte oder.

Brüche aufweist. Falls der Reifen beschädigt ist:

- Den Reifen wechseln.

### ÜBERPRÜFUNG DER SPEICHENSPANNUNG



Die Kontrolle und das Spannen der Speichen nicht vernachlässigen

#### **!** ACHTUNG

*Die optimale Spannung garantiert stabiles und sicheres Fahren.*

- Vor und nach jedem Einsatz des Motorrads die Speichen prüfen, vor allem wenn das Motorrad neu ist oder bei einer Änderung des Wendekreises.
- Mit einem Schraubendreher leicht gegen jede der Speichen klopfen. Der Ton muss klar sein.
- Falls dieser dumpf ist, die Speichen von einem Sherco-Vertragshändler neu spannen lassen.

Indikatives Anzugsdrehmoment	von 5 bis 6 Nm
------------------------------	----------------

## ÜBERPRÜFUNG DES SPIELS DER VORDERRADBREMSE



Den Hebel zum Lenker hin ziehen und das Spiel prüfen **A** .

Spiel des Hebels der Vorderradbremse	$\geq 3\text{mm}$
--------------------------------------	-------------------

Falls das Spiel nicht den Angaben entspricht, beachten Sie bitte die folgenden Anweisungen.

## EINSTELLEN DES SPIELS DER VORDERRADBREMSE

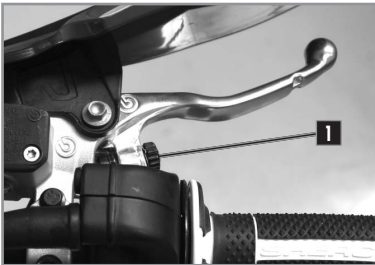

Das Spiel mittels der Stellschraube **1** einstellen.

- Die Schraube im Uhrzeigersinn drehen, um den Hebel vom Lenker zu entfernen
- Die Schraube gegen den Uhrzeigersinn drehen, um den Hebel an den Lenker anzunähern.

## KONTROLLE DES FLÜSSIGKEITSSTANDS DER VORDERRADBREMSE



Den Behälter in horizontale Stellung bringen.  
Den Flüssigkeitsstand an der Anzeige prüfen.  
Sicherstellen, dass die Flüssigkeit (zwischen den beiden Pfeilen) eher bis zum oberen Pfeil steht.



Falls der Stand unterhalb der Markierung MIN liegt, gemäß den nachfolgenden Anweisungen Flüssigkeit nachfüllen.

## HINZUFÜGEN VON BREMSFLÜSSIGKEIT VORN

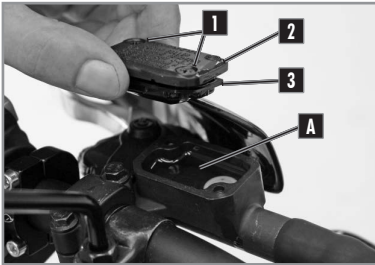

### ACHTUNG

- Die Hydraulikflüssigkeit ist stark ätzend.
- Sie kann eine Gefahr für die Haut darstellen.
- Die Empfehlungen auf der Verpackung gründlich lesen.

- Die beiden Schrauben **1** lösen.  
Den Deckel **2** mit seiner Membran **3** entfernen.  
Den Behälter bis zur Markierung **A** mit Flüssigkeit füllen.

Bremsflüssigkeitsstand unter dem Rand des Behälters	5mm
Motul® RBF 700 Bremsflüssigkeit DOT4	

- Die Membran, den Deckel und die beiden Schrauben wieder anbringen.

## EINSTELLUNG DER POSITION DES PEDALS DER HINTERRADBREMSE

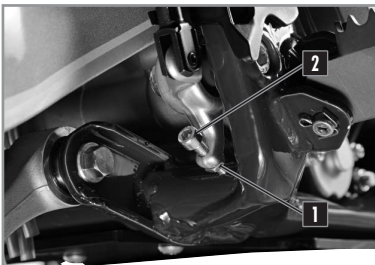

Die Position des Bremspedals wird folgendermaßen eingestellt: Die Gegenmutter **1** lösen, dann die Schraube **2** zu- oder aufschrauben, bis die gewünschte Position erreicht ist. Sobald das Pedal eingestellt ist, die Mutter anziehen

Mutter für den Bremspedalanschlag	M6	10Nm
-----------------------------------	----	------

Das Spiel prüfen ( → unten).

## ÜBERPRÜFUNG DES SPIELS DES PEDALS DER HINTERRADBREMSE

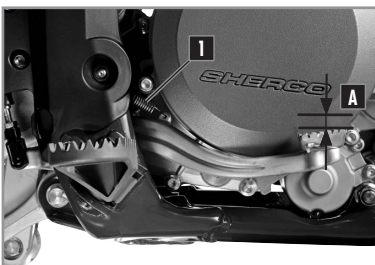

- Die Feder **1** aushängen.
- Das Pedal mehrmals betätigen.

Spiel des Pedals der Hinterradbremse	$\geq 3\text{mm}$	<b>A</b>	$\geq 5\text{mm}$
--------------------------------------	-------------------	----------	-------------------

- Die Feder **1** befestigen.
- Falls das Spiel nicht den Angaben entspricht, siehe Spieleinstellung. ( S.295).

## EINSTELLUNG DES SPIELS

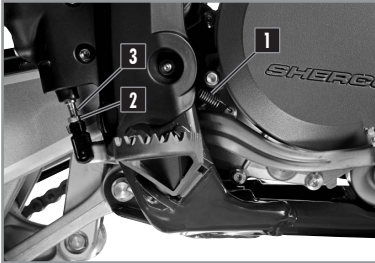

- Die Feder **1** aushängen.
- Die Mutter **2** lösen und die Stange **3** drehen. Bis das Spiel korrekt eingestellt ist.

Spiel des Pedals der Hinterradbremse  $\geq 3\text{mm}$  **A**  $\geq 5\text{mm}$

- Die Stange **3** feststellen und die Mutter **2** anziehen.

Mutter <b>2</b>	M6	10Nm
-----------------	----	------

- Die Mutter **1** einhängen.

## KONTROLLE DES FLÜSSIGKEITSSTANDS DER HINTERRADBREMSE



Das Motorrad auf eine ebene Fläche stellen. Den Flüssigkeitsstand an der Anzeige prüfen.

Sicherstellen, dass die Flüssigkeit (zwischen den beiden Pfeilen) eher bis zum oberen Pfeil steht.



Falls der Stand unterhalb der Markierung MIN liegt, gemäß den folgenden Anweisungen Flüssigkeit nachfüllen.

## HINZUFÜGEN VON BREMSFLÜSSIGKEIT HINTEN

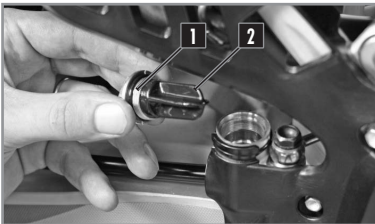

Den Stopfen **1** mit seiner Membran **2** entfernen. Flüssigkeit bis zur Markierung **A**.

Motul® RBF 700 Bremsflüssigkeit DOT4

- Die Membran und den Deckel mit seinem O-Ring wieder anbringen.



## ENTFERNEN DER BREMSBELÄGE VORN UND HINTEN

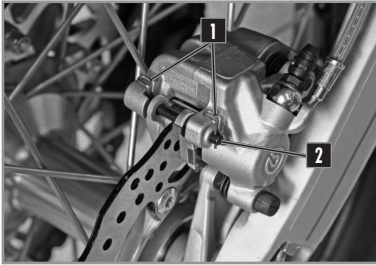

- Clip **1** und Haltestift **2** entfernen.
- Die Bremsbeläge entfernen.

Nicht den Vorderradbremssattel oder das Hinterradbremspedal betätigen, während die Bremsbeläge abmontiert sind.



## KONTROLLE DER BREMSBELÄGE VORN UND HINTEN

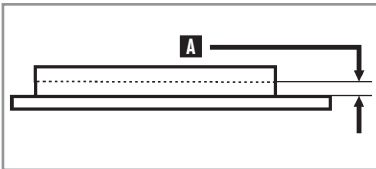

Die Bremsbeläge auf Abnutzung untersuchen.

Mindeststärke der Bremsbeläge	<b>A</b> $\geq$ 1 mm
-------------------------------	----------------------

Falls ein Austausch erforderlich ist, die Bremsbeläge immer paarweise wechseln.

## AUSTAUSCHEN DER BREMSBELÄGE VORN UND HINTEN

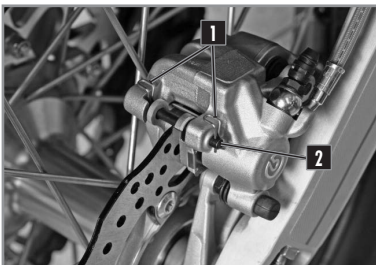

Sicherstellen, dass die Bremscheiben nicht mit Öl oder Fett verschmutzt sind. Falls doch, die Scheiben mit Reinigungsmittel für Bremsen reinigen.

Reinigungsmittel für Bremsen	Motul® P2 Brake Clean
------------------------------	-----------------------



## BREMSEN



Neue Bremsbeläge anbringen Die beiden Achsen **2** und die Clips **1** wieder anbringen. Den Stand der Bremsflüssigkeit prüfen und bei Bedarf Flüssigkeit nachfüllen (📖 S.293 und S.295).

### ! ACHTUNG

Das Motorrad nicht betreiben, während der Bremshebel und das Pedal nicht funktionieren.

Mehrmals mit dem Hebel/Pedal „pumpen“, Bis die Bremsbeläge an den Brems scheiben anliegen.

## INSTANDHALTUNG STROMKREIS

### AUSBAU DES AKKUS

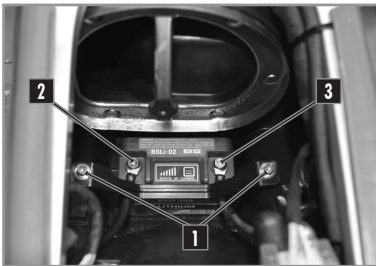

Sämtliche Stromverbraucher ausschalten und den Motor ausstellen.

### ! ACHTUNG

BEI AUSGESCHALTETEM UND NICHT BEWEGTEM MOTORRAD MINDESTENS 30 SEKUNDEN WARTEN, BIS DAS KEYLESS-SYSTEM JEDLICHEN KONTAKT TRENNT. GROSSE GEFAHR DER BESCHÄDIGUNG DES RECHNERS (ECU)

- Die Sitzbank abmontieren (📖 S.280).
- Den Luftfilter ausbauen (📖 S.280).
- Der Akku befindet sich am Boden des Filtergehäuses.
- Die beiden Schrauben **1** am Halteteil des Akkus entfernen.
- Das Minuskabel **2** vom Akku abklemmen.
- Das Pluskabel **3** vom Akku abklemmen.
- Die Batterie von oben aus entnehmen.

### EINBAU DES AKKUS

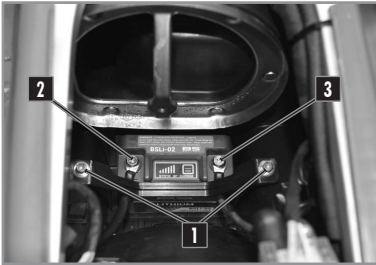

Die Batterie in ihr Gehäuse einführen.

- Das Pluskabel am Akku anschließen.
- Das Minuskabel an den Akku anschließen.
- Das Halteteil des Akkus anbringen und die beiden Schrauben **1** anziehen.

Rahmenschrauben	M6	10Nm
-----------------	----	------

- Die Verlegung der Batteriekabel überprüfen, so dass sie bei Arbeiten am Luftfilter nicht stören.
- Den Luftfilter wieder einbauen (📖 S.281).
- Die Sitzbank wieder anbringen (📖 S.280).

### LADEN DES AKKUS

Der Akku ist wartungsfrei. Falls das Fahrzeug sollte der Akku abgeklemmt in an einem trockenen Ort aufbewahrt werden. Ausbau des Akkus  
Extracción de la batería (📖 S.289).

Mit einem Voltmeter die Akkuspannung prüfen:

Akkuspannung	>12.5V
--------------	--------

Als de accuspanning te laag is, verwijder dan de accu uit de fiets en laad deze op met een speciale oplader voor lithiumaccu's.

Nach Abschluss des Ladevorgangs das Ladegerät abklemmen. Die Batterie installieren ( → oben).

## HAUPTSICHERUNG AUSWECHSELN

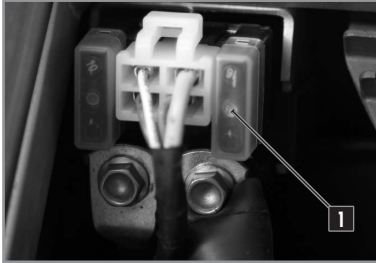

Die Sitzbank abmontieren (📖 S.280).  
Die Hauptsicherung **1** liegt am Anlasserrelais.

Die defekte Sicherung entfernen und durch eine neue Sicherung derselben Stärke ersetzen.

Hauptsicherung 30A	30A
--------------------	-----

Eine neue Reservesicherung in den Sicherungskasten legen.

- Die Sitzbank wieder anbringen (📖 S.272).

## DIE SICHERUNG DES LICHT-KABELSTRANGS AUSWECHSELN



Die Sitzbank abmontieren (📖 S.280).  
Die Sicherung des Licht-Kabelstrangs **1** liegt unterhalb der oberen Stütze der hinteren Öse an der rechten Motorradseite.

Die defekte Sicherung entfernen und durch eine neue Sicherung derselben Stärke ersetzen.

Sicherung des Licht-Kabelstrangs	15A
----------------------------------	-----

Die Sitzbank wieder anbringen (📖 S.280).

## AUSBAU DER SCHEINWERFERPLATTE

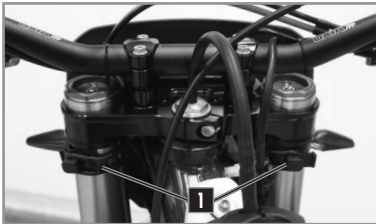

Den Kontakt auf off stellen.

Die Gummielemente rechts und links **1** zu beiden Seiten der Gabel öffnen.

Die Einheit Bremssschlauch/Zählerkabel von der oberen und unteren Führung lösen.

Die Scheinwerferplatte nach oben abheben.

Den Anschluss **2** abklemmen und die Scheinwerferplatte entfernen.

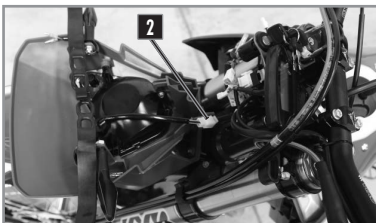

### WIEDEREINBAU DER SCHEINWERFERPLATTE

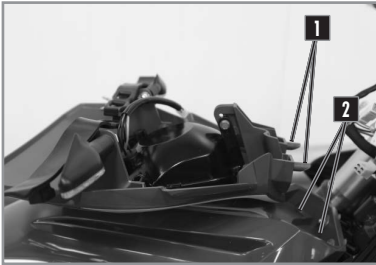

Den elektrischen Anschluss anklemmen.

Plaats de koplampbehuizing en zorg ervoor dat de pennen **1** in de gaten in het voorspatbord passen **2**.

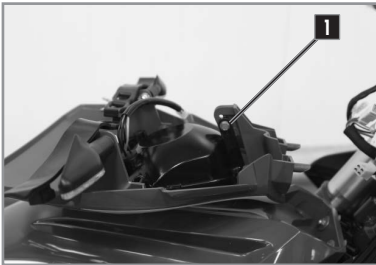

Die vordere optische Einheit ist mit LEDs abgeschlossen.

Falls eine oder mehrere LEDs durchbrennen, muss die gesamte Einheit ausgetauscht werden. Zum Auswechseln die Schraube **1** entfernen und die Laschen **2** auseinander drücken, um die Optik freizugeben.



## REICHWEITE DES SCHEINWERFERS EINSTELLEN

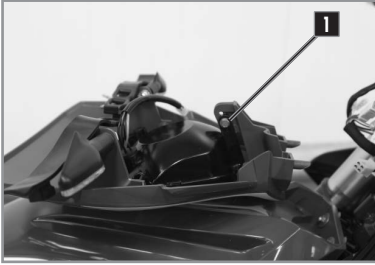

Die Reichweite wird an einem betriebsbereiten Motorrad mit darauf sitzendem Fahrer eingestellt. Zum Einstellen der Leuchtweite des Scheinwerfers die Schraube **1** lösen.

## DIE BATTERIE DES KILOMETERZÄHLERS ERSETZEN

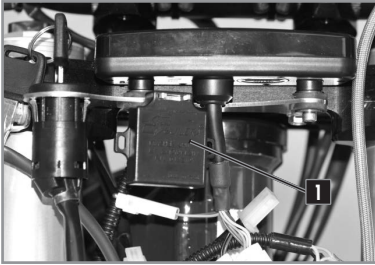

1. Die Scheinwerferplatte und den Scheinwerfer abnehmen (📖 S.299).

2. Die Blinkersteuerung **1** herausnehmen, um Zugriff auf die Schraube des Kilometerzähler zu erhalten.

3. Die Schrauben **2** entfernen und die Kilometerzähler nach oben herausziehen.

4. Die 3 Verbinder vom Zähler abklemmen.

5. Den Zähler mithilfe eines Teils öffnen.

6. Eine neue Batterie einsetzen (Markierung an der Oberseite).

Batterie des Kilometerzählers CR 2032	3A
---------------------------------------	----

7. Die Abdeckung wieder anbringen, darauf achten, den Silikonring nicht zu beschädigen.

8. Sicherstellen, dass der Kilometerzähler funktioniert.

9. Die Verbinder wieder an den Zähler anschließen.

10. Den Zähler wieder an der Halterung anbringen.

11. Die Schrauben **2** anziehen und die Blinkersteuerung wieder anbringen.

12. Die Scheinwerferplatte und den Scheinwerfer wieder anbringen (📖 S.300).

13. Den Kilometerzähler einstellen (📖 S.259).

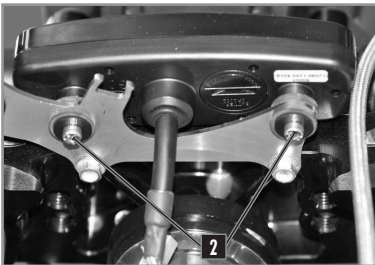

## WASCHEN UND STILLEGUNG

### WASCHEN DES MOTORRADS

SHERCO rät dazu, Ihr Fahrzeug so oft wie möglich zu waschen, um dessen optimalen Betriebszustand zu erhalten und dessen Lebensdauer zu verlängern.

1. Den Ausgang des Schalldämpfers am Auspuff und den Luftfilter verstopfen (Plastiktüte + Gummizug oder ein Spezialstopfen).

2. Zum Entfetten des Motor einen.

Entfetter aufbringen, mit einem Pinsel reinigen und schließlich den Motor mit einem Wasserschlauch abspülen.

3. Den Rest des Fahrzeug mit warmem Seifenwasser waschen.

4. Mit klarem Wasser abspülen.

5. Mit einem Fensterleder oder einem sauberen, weichen Lappen abtrocknen.

6. Die Kette trocknen und mit einem speziellen Kettenfett schmieren.

7. Nach Abschluss des Waschvorgangs die Stopfen am Luftfilter und Auspuff entfernen, den Motor anlassen und einige Minuten im Leerlauf laufen lassen.

Die Anwendung von Hochdruckgeräten vermeiden, die zum Eindringen von Wasser in die Lager oder in die Vordergabel führen kann... was möglicherweise schwere Beschädigungen nach sich zieht. Ein Reinigungsmittel mittlerer Stärke verwenden.

### ! ACHTUNG

*Um jegliches Eindringen von Wasser zu vermeiden, beim Waschen einen Mindestabstand von 20 cm halten.*

### STILLEGUNG DES MOTORRADS

Wenn Sie das Fahrzeug für längere Zeit einlagern wollen (länger als 2 Monate), befolgen Sie bitte die folgenden Anweisungen:

1. Das gesamte Motorrad waschen.

2. Den Benzintank leeren.

3. Die Zündkerze entfernen, durch das Zündkerzenloch das Innere des Motors mit einem Spray einsprühen. Die Zündkerze wieder einbauen. Bei ausgebauter Zündkerze den Anlasser ein paar mal betätigen, um die Zylinderwand mit einer Schutzschicht zu überziehen.

4. Den Akku herausnehmen (📖 S.297).

5. Den Akku laden (📖 S.298).

6. Sämtliche Kabel mit einem Spray entfetten.

7. Das Motorrad so verkeilen, dass die Räder nicht den Boden berühren.

8. Den Auslass des Auspufftopfes mit einer Plastiktüte schützen, so dass keine Feuchtigkeit hinein gelangen kann.

9. Auf die unlackierten Metallflächen, den Motor und die elektrischen Verkabelungen ein Spray aufbringen.

10. Das Motorrad mit einer luftdurchlässigen Hülle abdecken.

### INBETRIEBNAHME NACH STILLEGUNG

Den Akku wieder einbauen (📖 S.297).

Den Tank mit Kraftstoff füllen.

Die Schmierungs- und Instandhaltungsarbeiten durchführen (📖 S.303).

Das Motorrad auf der Straße testen.

## WARTUNGS-PLAN

SCHMIERUNGS-UND INSTANDHALTUNGSPLAN	Nach 5 Stunden	Alle 20 Stunden
<b>MOTOR</b>		
Getriebeöl ablassen	●	●
Prüfen, ob die Ventile und Booster funktionieren		●
Zündkerze wechseln (nach 50 Stunden)		
<b>VERGASER</b>		
Den Vergaser reinigen und das Becken entleeren		●
<b>ZUBEHÖR</b>		
Prüfen, ob der Kühlkreislauf dicht ist	●	●
Prüfen, ob der Auspuff dicht und optimal befestigt ist	●	●
Zustand, Flexibilität und Position der Kabel prüfen, evtl. ändern, einfetten	●	●
Flüssigkeitsstand im Hauptzylinder der Kupplung prüfen	●	●
Luftfilter und Gehäuse reinigen	●	●
Zustand und Position der elektrischen Drähte prüfen		
Prüfen, ob die Stromkreise funktionieren (Abblendlicht, Bremsleuchte, Blinker, Kontrollleuchten, Kilometerzählerbeleuchtung, Hupe, Kombischalter)	●	●
<b>BREMSEN</b>		
Den Stand der Bremsflüssigkeit sowie die Stärke der Bremsbeläge und Bremsscheiben prüfen	●	●
Zustand und Dichtigkeit der Bremsschläuche prüfen	●	
Zustand und Leerweg von Bremspedal und Bremshebel prüfen, bei Bedarf einstellen	●	●
Festigkeit der Schrauben am Bremskreis und den Bremsscheiben prüfen	●	●
<b>TEIL - RAHMEN</b>		
Prüfen, ob Gabel und Stoßdämpfer korrekt funktionieren	●	●
Die Staubkappen reinigen	●	●
Arme der Gabel entleeren	●	●
Allgemein die Festigkeit der Schrauben prüfen	●	●
Lenkungslager prüfen / einstellen	●	●
<b>RÄDER</b>		
Spannung der Speichen und Felgen auf Schläge hin prüfen		●
Zustand und Druck der Reifen prüfen	●	●
Zustand der Kette, Zahnräder, Zahnkränze, Führungen und Spannung der Kette prüfen	●	●
Die Kette einfetten	●	●
Das Spiel der Radlager prüfen	●	●

# WARTUNGS-PLAN

## JÄHRLICHE INSTANDHALTUNG

WICHTIGE, EMPFOHLENE INSTANDHALTUNGSMASSNAHMEN, DIE ZUSÄTZLICH ERFORDERLICH SEIN KÖNNEN	Mindestens IX pro Jahr	
Gabel	●	
Stoßdämpfer	●	
Lenkkopflager und Abdeckungen reinigen und schmieren	●	
Die Glasfaser am Schalldämpfer austauschen	●	
Die Anschlüsse und elektrischen Schaltschütze mit einem schützenden Spray behandeln	●	
Die Flüssigkeit der Hydraulikkupplung austauschen	●	
Die Bremsflüssigkeit austauschen	●	
VOM FAHRER DURCHZUFÜHRENDE WICHTIGE ÜBERPRÜFUNGEN UND INSTANDHALTUNGSMASSNAHMEN	Vor jeder Fahrt	Nach jede Verwendung
Ölstand	●	
Bremsflüssigkeitsstand prüfen	●	
Zustand der Bremsbeläge prüfen	●	
Funktionsfähigkeit der Beleuchtung prüfen	●	
Funktionsfähigkeit des akustischen Alarms prüfen	●	
Kabel / Gaszug einfetten		●
Arme der Gabel regelmäßig entleeren		●
Staubkappen regelmäßig abnehmen, reinigen		●
Kette reinigen, einfetten, Spannung prüfen, bei Bedarf einstellen		●
Luftfilter und Gehäuse reinigen		●
Zustand und Druck der Reifen prüfen	●	
Kühlflüssigkeitsstand prüfen	●	
Dichtigkeit der Benzinschläuche prüfen	●	
Den Zustand sämtlicher Bedienelemente prüfen	●	
Bremsung prüfen	●	●
Auf unbehandelte Teile ein Korrosionsschutzmittel geben (Außer Bremsen und Auspuff)		●
Schutzschicht auf dem Schaltschütz und dem Lichtschalter aufbringen		●
Regelmäßig die Festigkeit sämtlicher Muttern, Schrauben und Schellen prüfen		●

## ! ACHTUNG

Nach der ersten Fahrt/ den ersten Betriebsstunden Ihres Motorrads Festigkeit der Schrauben prüfen. Beim Renneinsatz muss die Überprüfung innerhalb von 20 Stunden nach jedem Rennen durchgeführt werden!

Die Überprüfung darf nicht um mehr als 2 Stunden überschritten werden. Überprüfungen in einer Sherco-Werkstatt ersetzen nicht die Kontrolle und Instandhaltung durch den Fahrer!



## WARTUNGS-PLAN

### WICHTIGE ÜBERPRÜFUNGEN UND INSTANDHALTUNGSMASSNAHMEN, DIE VON EINER SHERCO-WERKSTATT DURCHFÜHREN SIND

Renneinsatz	At 10H	At 20H	At 40H	At 80H
Freizeiteinsatz	At 20H	At 40H		At 80H
Kupplungsschreiben auf Abnutzung hin prüfen		●	●	●
Die Länge der Kupplungsfedern überprüfen		●	●	●
Prüfen, ob die Kupplungsnüsse keine Eindrücke aufweisen			●	●
Prüfen, ob die Kupplungsschale keine Eindrücke aufweist			●	●
Die Abnutzung des Zylinders und des Kolbens überprüfen			●	●
Den Kolben austauschen			●	●
Prüfen, ob das System aus Ventilen und Boostern funktioniert, auf Abnutzung achten	●		●	●
Die Unrundheit am Ende der Pleuellager prüfen			●	●
Das Lager Pleuefußes prüfen			●	●
Das Lager des Pleuelkopfes austauschen			●	●
Die Kurbelwellenlager austauschen			●	●
Lager und Wasserpumpenwelle ersetzen			●	●
Insgesamt die Getriebeabnutzung prüfen (Zahnräder, Lager, Schaltgabeln)			●	●
Die Lamellen des Ventilgehäuses prüfen			●	●
Die Steinwolle am Schalldämpfer des Auspuffs prüfen	●	●	●	●

## ANZUGS DREHMOMENTE

BAUTEIL	Durchmesser	Wert (Nm)	Sicherung
Schraube Notaus	M3	3Nm	
Alle Fahrwerksmuttern	M4	5Nm	
Alle Fahrwerksschrauben	M4	5Nm	
Kettenführungsschrauben (Factory)	M4	7Nm	
Schraube Deckel Geberzylinder	M4	7Nm	
Schraube Rahmenschutz	M4	2Nm	
Schraube Rücklicht	M4	1Nm	Blau
Schraube Tacho	M4	5Nm	Blau
Speichennippel	M4	5Nm	
Alle Fahrwerksmuttern	M5	7Nm	
Alle Fahrwerksschrauben	M5	7nm	
Anschlagplatte Seitenständer	M5	7Nm	Blau
Entlüftung Gabel	M5	3Nm	
Mutter Luftfilter	M5	10Nm	
Schraube Ausgleichsbehälter	M5	10Nm	Blau
Schraube Bremshebel	M5	7Nm	Blau
Schraube Bremsleitung	M5	7Nm	Blau
Schraube Filter	M5	7Nm	Blau
Schraube Gasgriff	M5	10Nm	
Schraube Gleichrichter	M5	8Nm	Blau
Schraube Handprotektoren	M5	10Nm	
Schraube Lichtschalter	M5	7Nm	
Alle Fahrwerksmuttern	M6	10Nm	
Alle Fahrwerksschrauben	M6	10Nm	
Anschlagschraube Bremshebel	M6	8Nm	
Einstellschraube Bremshebel	M6	8Nm	
Halter Tache	M6	10Nm	Blau
Kettenführungsschrauben	M6	12Nm	Blau
Kettenführungsschrauben (Racing)	M6	10Nm	
Schraube Gabelschutz	M6	8Nm	Blau
Schraube Geberzylinder	M6	10Nm	
Schraube Geberzylinder	M6	10Nm	
Schraube Geberzylinder hinten	M6	8Nm	
Schraube Kettenführung	M6	10Nm	
Schraube Kettenschleifer	M6	8nm	Blau
Schraube Kotflügel vorn	M6	12Nm	Blau
Schraube Kühlerspoiler	M6	3Nm	
Schraube Motorschutz	M6	8Nm	Blau
Schraube Relais	M6	6Nm	
Schraube Ritzeldeckung	M6	12Nm	Blau

## ANZUGS DREHMOMENTE

	Durchmesser	Wert (Nm)	Sicherung
Schraube Schalthebel	M6	12Nm	Blau
Schraube Schmutzfang	M6	12Nm	Blau
Schraube Silentblock Auspuff	M6	10Nm	Blau
Schraube Sitzbank	M6	10Nm	Blau
Schraube Starter	M6	7Nm	
Alle Fahrwerksmuttern	M8	25Nm	
Alle Fahrwerksschrauben	M8	25Nm	
Enlüftungsschraube Bremszange	M8	10Nm	
Halter Zylinder unten	M8	25Nm	Blau
Kettenradschrauben	M8	30Nm	
Kettenschutz Schraube	M8	25Nm	Blau
Klemmung Lenkkopfschaft	M8	25Nm	Kupferfett auftragen
Lenkerklemmung	M8	20Nm	Kupferfett auftragen
Mutter Kettenspanner	M8	25Nm	
Obere Gabelbrücke	M8	17Nm	Kupferfett auftragen
Rahmenheck oben	M8	25Nm	
Rahmenheck unten	M8	25Nm	Blau
Reifenhalter	M8	12Nm	
Reifenventil	M8	8Nm	
Schraube Bremszange	M8	25Nm	Kupferfett auftragen
Schraube Gabelfuß	M8	20Nm	Kupferfett auftragen
Schraube Lenkansschlag	M8	25Nm	Blau
Schrauben Kettenrolle	M8	25Nm	Blau
Untere Gabelbrücke	M8	12Nm	Kupferfett auftragen
Vordere/hintere Bremsscheibenschraube	M8	35Nm	Rot
Bremshebelschraube hinten	M10	25Nm	
Bremsleitung Schraube	M10	25Nm	
Lenkerklemmenbefestigungsschrauben	M10	40Nm	Rot
Motorbefestigung	M10	60Nm	
Obere Stoßdämpferschraube	M10	50Nm	
Seitenständerschraube	M10	25Nm	
Untere Stoßdämpferschraube	M10	50Nm	
Umlenkung	M12	60Nm	
Umlenkung	M12	60Nm	
Umlenkung	M12	60Nm	
Schwingenachse	M16	100Nm	
Mutter Steuerkopf	M20	30Nm	
Vorderradmutter	M20	60Nm	Kupferfett auftragen
Hinterradmutter	M24	100Nm	Fett
Halter Schmutzfang	Parker	3Nm	

## ANZUGS DREHMOMENTE

	Durchmesser	Wert (Nm)	Sicherung
Scheller Wasserschlauch	Parker	2Nm	
Schraube Handschutz	Parker	3Nm	
Schraube Lichtschalter	Parker	2nm	
Schraube Lüfter	Auto-Perforation	3nm	
Clamp of tightening		7Nm	

## ANZUGS DREHMOMENTE

BAUTEIL	Durchmesser	Wert (Nm)	Sicherung
Alle Motor Muttern	M4	5Nm	
Alle Motor Schrauben	M4	5Nm	
Anschlagschraube Auslasssteuerung	M4	5Nm	
Alle Motor Muttern	M5	7Nm	
Alle Motor Schrauben	M5	7Nm	
Auslasse Gehäuseschraube	M5	7Nm	
Deckel Auslasssteuerung	M5	7Nm	
Schraube Lager Halteplatte	M5	8Nm	Blau
Sensor Motordrehzahl	M5	7Nm	Rot
Stator-Zündschraube	M5	7Nm	Rot
Zylinderschraube	M5	7Nm	Fett
Ablassschraube Kühlmittel	M6	7Nm	Fett
Alle Motor Muttern	M6	10Nm	
Alle Motor Schrauben	M6	10Nm	
Auspuffflansch	M6	10Nm	
Kupplung Gehäuseschraube	M6	10Nm	Fett
Kupplung Gehäuseschraube	M6	10Nm	Fett
Kupplungsfederschraube	M6	10Nm	
Kupplungsnehmerzylinderschraube	M6	10Nm	Fett
Öl Kontrolschraube	M6	10Nm	
Schraube Schaltarretierung	M6	10Nm	Blau
Schraube Schaltstern	M6	10Nm	Blau
Wasserpumpe Gehäuseschraube	M6	10Nm	Fett
Wasserpumpe Turbinenschraube	M6	10Nm	Blau
Zündungsdeckel	M6	10Nm	Fett
Alle Motor Muttern	M8	25Nm	
Alle Motor Schrauben	M8	25Nm	
Zylinderkopfschraube (über kreuz)	M8	1. Step 15Nm 2. Step 25Nm	Fett
Alle Motor Muttern	M10	40Nm	
Alle Motor Schrauben	M10	40Nm	
Deckel Inspektion Totpunkt	M10	10Nm	Fett
Zylinder Stiebolzen	M10	20Nm	Blau
Pohlradmutter	M12	80Nm	Blau
Wassertempersensor	M12	20Nm	Gelb
Zündkerze	M14	15Nm	Kupferfett auftragen
Ablauf Stecker	M16	15Nm	Fett
Primär Rad/Kurbelwellen Mutter	M20	120Nm	Blau
Wasser Verbindung	M20	15Nm	Gelb
Kupplungsmutter	M22	100Nm	Blau
Deckel Zündung	M27	15Nm	Fett



# WARRANTY





# WARRANTY

## FAHRZEUGINFORMATION

FAHRZEUG:

---

VIN:

---

MOTORENNUMMER:

---

KUNDE :

---

ADRESSE:

---

---

POSTLEITZAHL:

LAND:

---

DATUM:

---

VENDOR:

---

Händlerstempel

### **GARANTIEBEDINGUNGEN**

**SHERCO MOTORCYCLES** gewährt eine vertragliche Garantie, die je nach Modell zwischen einem Monat und zwei Jahren variieren kann. Die Garantiedauer wird Ihnen von Ihrem Händler gemäß den Garantiebedingungen mitgeteilt. Die Bedingungen und Deckung dieser vertraglichen Garantie sind nachfolgend genauer aufgeführt.

#### **FAHRZEUGREGISTRIERUNG:**

Am Tag der Auslieferung des Motorrads verpflichten sich der Händler und der Kunde, dieses Heft sowie das Fahrzeugannahmeformular auszufüllen. Das Fahrzeug muss dann auf der entsprechenden Website vom Händler registriert werden. Es wird keine Garantie übernommen, wenn das Fahrzeug nicht registriert ist.

Im Falle eines Weiterverkaufs des Fahrzeugs ist die vertragliche Garantie mittels dieses Heftes auf den neuen Eigentümer übertragbar.

#### **DIE INANSPRUCHNAHME VON LEISTUNGEN AUS DER VERTRAGLICHEN GARANTIE:**

Fragen zur Garantie sollten Sie direkt mit Ihrem Händler besprechen.

Alle Garantiereparaturen sollten von einem autorisierten **SHERCO**-Händler durchgeführt werden. Legen Sie dieses Heft Ihrem Händler vor, wenn Sie die Garantie in Anspruch nehmen möchten.

**SHERCO MOTORCYCLES** empfiehlt, sich an den Händler zu wenden, der das Fahrzeug verkauft hat; alle autorisierten **SHERCO**-Händler können jedoch Garantiereparaturen durchführen.

### **BEDINGUNGEN FÜR DIE INANSPRUCHNAHME DER VERTRAGLICHEN GARANTIE**

Voraussetzung für die Inanspruchnahme der vertraglichen Garantie ist die Einhaltung der in diesem Heft und in der Betriebsanleitung beschriebenen Wartungsverfahren und -Intervalle. Dieses ordnungsgemäß ausgefüllte Heft sowie die Rechnungen sind der Nachweis für die Fahrzeugwartung.

Die entsprechenden Belege (Rechnungen), auf denen die durchgeführten Arbeiten detailliert aufgeführt sind, sind unerlässlich für die Inanspruchnahme der von **SHERCO MOTORCYCLES** gewährten vertraglichen Garantie.

#### **INFORMATIONEN:**

Es wird empfohlen, die Wartung bei einem autorisierten **SHERCO**-Händler durchführen zu lassen, da nur dieser über die speziellen Werkzeuge und technischen Informationen für eine ordnungsgemäße Wartung verfügt.

Nur die Verwendung von **SHERCO**-Originalteilen garantiert die Gültigkeit der vertraglichen Garantie.

Die empfohlene Wartung entbindet den Benutzer in keiner Weise von der Durchführung bestimmter täglicher Überprüfungen (siehe Betriebsanleitung).

Wenden Sie sich im Falle einer Anomalie so schnell wie möglich an Ihren Händler. Es liegt in der Verantwortung des Fahrzeughalters, alle Vorkehrungen und Maßnahmen zu treffen, um weitere Schäden zu vermeiden. Indirekte Schäden, die sich aus der weiteren Nutzung des Fahrzeugs nach Feststellung eines Problems ergeben, werden nicht von der vertraglichen Garantie abgedeckt.

### **VERTRAGLICHE GARANTIEABDECKUNG**

Ausgeschlossen von der Garantie sind alle Kosten für Hin- und Rückfahrt zum Händlerbetrieb, Übernachtungs- oder Verpflegungskosten, Pannenhilfe oder Lieferkosten sowie der Nutzungsausfall des Fahrzeugs.

Diese Garantie deckt keine Unfallschäden, Naturkatastrophen, Brände oder andere Ursachen ab, die außerhalb der Kontrolle von **SHERCO MOTORCYCLES** liegen.

Von der vertraglichen Garantie ausgeschlossen sind Schäden, die auf Änderungen zur Erhöhung der Motorleistung, schlechte Schmierung aufgrund falscher Vergasereinstellungen, Einbau eines nicht von **SHERCO MOTORCYCLES** verkauften Teils oder Zubehörs, Verwendung von nicht von **SHERCO MOTORCYCLES** empfohlenen Schmiermitteln oder Flüssigkeiten und Nichtbeachtung der regelmäßigen und täglichen Wartungsarbeiten zurückzuführen sind.

## WARRANTY

Nicht von der vertraglichen Garantie abgedeckt sind Wartungs- und Instandhaltungsarbeiten, der Austausch von Verschleißteilen, ästhetische Erscheinungen, die die ordnungsgemäße Funktion des Fahrzeugs nicht beeinträchtigen, Oberflächenmängel aufgrund von äußeren Zwängen (Hitze, Kälte ...) und Alterung, Vibrationen und Geräusche im Zusammenhang mit dem Betrieb des Fahrzeugs, der Austausch von Teilen im Rahmen von Konstruktionsänderungen.

### **EINSCHRÄNKUNG DER GARANTIE UND DER ANSPRÜCHE:**

Die Garantie gilt nicht für Verbrauchsgüter, Verschleißteile, Produkte, die mit Reibungsflächen in Berührung kommen oder den Elementen ausgesetzt sind.

**SHERCO MOTORCYCLES** übernimmt keine Haftung für direkte oder indirekte Schäden jeglicher Art, die durch eine andere ausdrückliche oder stillschweigende Garantie abgedeckt sind oder aus einem anderen Vertrag, Fahrlässigkeit oder Missbrauch jeglicher Art resultieren.

## KONTROLLE UND WARTUNG

### Vorgeschriebene jährliche Mindestüberprüfung

Um ein sicheres Fahren zu gewährleisten und Ihnen die volle Freude an Ihrem Motorrad zu ermöglichen, muss mindestens eine jährliche Überprüfung durchgeführt werden (siehe Bedienungsanleitung).

### Häufigkeit der Wartung

Die Häufigkeit der Wartung wurde entsprechend der durchschnittlichen Nutzung festgelegt. Bei Fahrzeugen, die extremen Fahrbedingungen ausgesetzt sind, sollte die Wartung häufiger durchgeführt werden.

### Definition für extreme Fahrbedingungen

- Längere Fahrten mit hoher Drehzahl.
- Längere Fahrten mit niedriger Drehzahl.
- Fahrten bei kaltem Wetter.
- Fahrten in staubiger oder salzhaltiger Umgebung.

**Bitte legen Sie dieses Protokoll bei jedem Service vor, damit der Händler es abstempeln und Service-Informationen geben kann.**

# WARRANTY

Datiert:

---

KM/Stunden:

---

Händlerstempel & Signatur

Sherconetwork® Registrierungsnummer - [www.sherconetwork.com](http://www.sherconetwork.com)

Operation durchgeführt:

---

---

---

---

---

---

---

---

NÄCHSTE ÜBERARBEITUNG:

---

# WARRANTY

Datiert:

---

KM/Stunden:

---

Händlerstempel & Signatur

Sherconetwork® Registrierungsnummer - [www.sherconetwork.com](http://www.sherconetwork.com)

Operation durchgeführt:

---

---

---

---

---

---

---

---

NÄCHSTE ÜBERARBEITUNG:

---

# WARRANTY

Datiert:

---

KM/Stunden:

---

Händlerstempel & Signatur

Sherconetwork® Registrierungsnummer - [www.sherconetwork.com](http://www.sherconetwork.com)

Operation durchgeführt:

---

---

---

---

---

---

---

---

NÄCHSTE ÜBERARBEITUNG:

---

# WARRANTY

Datiert:

---

KM/Stunden:

---

Händlerstempel & Signatur

Sherconetwork® Registrierungsnummer - [www.sherconetwork.com](http://www.sherconetwork.com)

Operation durchgeführt:

---

---

---

---

---

---

---

---

NÄCHSTE ÜBERARBEITUNG:

---

# WARRANTY

Datiert:

---

KM/Stunden:

---

Händlerstempel & Signatur

Sherconetwork® Registrierungsnummer - [www.sherconetwork.com](http://www.sherconetwork.com)

Operation durchgeführt:

---

---

---

---

---

---

---

---

NÄCHSTE ÜBERARBEITUNG:

---



# WARRANTY

Datiert:

---

KM/Stunden:

---

Händlerstempel & Signatur

Sherconetwork® Registrierungsnummer - [www.sherconetwork.com](http://www.sherconetwork.com)

Operation durchgeführt:

---

---

---

---

---

---

---

---

NÄCHSTE ÜBERARBEITUNG:

---

# SHERCO



SHERCO recommends **MOTUL**

**MOTUL**

**KENNY**

**Airoh**

**ESBIE**

**KYB**  
...Technical Touch

**MICHELIN**

**PollSPORT**

**VERTEX**  
HYDRO-SEAL POWER

**STUF**

**GATTO**

**EX**  
RACING

**UNIRACING**

**RENTRAL**

**BUD**  
RACING

**FACTORY**  
LINKS

**AFAM**

**SCOTT**

**HEXIS**

**BS**  
BATTERY

**OXFLIGHT**

**AKRAPOVIC**

[WWW.SHERCO.COM](http://WWW.SHERCO.COM)